



FO17CA

**clek**

# Manuel d'instructions du Fooof 2017

Ce siège d'auto est conçu pour une installation orientée vers l'arrière ou orientée vers l'avant pour les enfants qui répondent aux exigences suivantes :

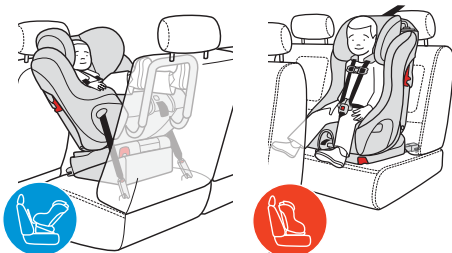
**TAILLE****POIDS****ÂGE**64 à 110 cm  
25 à 43 po6,4 à 18 kg  
14 à 40 lbCapable de  
se tenir assis  
sans support**TAILLE****POIDS****ÂGE**76 à 124 cm  
30 à 49 po10 à 29,5 kg  
22 à 65 lbRecommandé  
pour les enfants  
de 2 ans et plus  
(min. 1 an)

## AVERTISSEMENT

- Lire et comprendre toutes les étiquettes fixées sur ce produit et toutes les instructions de ce manuel et du guide du propriétaire de votre véhicule avant d'installer ou d'utiliser ce siège d'auto.
- À défaut de bien installer ou d'utiliser ce siège d'auto, ou d'observer ces avertissements et ceux mentionnés sur les étiquettes de ce siège d'auto pourrait provoquer des blessures graves ou mortelles à l'enfant en cas de virage brusque, d'arrêt soudain ou de collision.

# Liste de vérification pour une utilisation appropriée

**IMPORTANT:** Cette liste ne sert qu'à des fins de vérification. Vous devez lire et comprendre tous les avertissements et les instructions figurant sur les étiquettes de ce siège d'auto et dans ce manuel avant d'installer ou d'utiliser ce siège d'auto.



## Utilisation du siège d'auto orienté vers l'arrière

- ✓ Utilisez seulement pour des enfants pesant entre 6,4 et 18 kg (14 et 40 lb) et mesurant entre 64 et 110 cm (25 et 43 po), qui sont capables de se tenir assis sans support.
- ✓ Le siège d'auto est installé solidement sur le siège arrière du véhicule avec la base pour l'installation orientée vers l'arrière et la barre anti-rebond.
  - Si le siège d'auto doit être installé sur un siège avant du véhicule, le coussin gonflable avant de ce siège doit être désactivé et le guide du propriétaire du véhicule doit spécifier qu'il est sécuritaire d'y installer un siège d'auto orienté vers l'arrière.
- ✓ La ceinture d'ancrage inférieure DUA ou la ceinture de sécurité du véhicule doit bien passer sous le coussin de siège à travers le chemin de ceinture pour l'orientation vers l'arrière, et il ne doit pas y avoir de jeu dans la ceinture d'ancrage inférieure DUA ou la ceinture de sécurité du véhicule.
- ✓ Le siège d'auto est incliné de telle sorte que la ligne de référence pour la position orientée vers l'arrière qui est appropriée pour le poids de l'enfant, est parallèle au sol.
- ✓ Le haut de la tête de l'enfant est au moins 2,5 cm (1 po) sous la partie supérieure de l'appui-tête du siège d'auto.

- √ Les sangles du harnais traversent les fentes du harnais qui sont au même niveau ou au-dessous – et le plus près possible – des épaules de l'enfant.
- √ La partie inférieure de l'appui-tête doit toujours être au même niveau ou au-dessus des fentes du harnais utilisées.
- √ La ceinture d'entrejambe du harnais traverse la fente interne de la ceinture d'entrejambe.
- √ Le harnais est bouclé et fermement ajusté autour de l'enfant.



## Utilisation du siège d'auto orienté vers l'avant

- √ L'enfant pèse entre 10 et 29,5 kg (22 et 65 lb), mesure entre 76 et 124 cm (30 et 49 po) et est âgé d'au moins 1 an.
- √ Le siège d'auto est installé solidement sur le siège arrière du véhicule sans la base pour l'installation orientée vers l'arrière ou la barre anti-rebond.
  - Si le siège d'auto est installé sur un siège avant du véhicule, le coussin gonflable avant de ce siège doit être désactivé. Consultez le guide du propriétaire du véhicule pour une utilisation adéquate du siège d'auto à cet emplacement.
- √ Le siège d'auto est correctement fixé au véhicule en utilisant les connecteurs rigides inférieurs DUA et la courroie d'ancrage supérieure; la ceinture de sécurité du véhicule et la courroie d'ancrage supérieure, ou bien les connecteurs rigides inférieurs DUA, la ceinture de sécurité du véhicule et la courroie d'ancrage supérieure.
  - Si l'enfant pèse plus de 21,8 kg (48 lb) ou s'il dépasse la limite de poids indiquée pour l'utilisation du système d'ancrage DUA dans le guide du propriétaire de votre véhicule, ce siège d'auto doit être installé avec la ceinture de sécurité du véhicule et la courroie d'ancrage supérieure.

- √ Le siège d'auto est dans une position d'inclinaison pour l'installation orientée vers l'avant.
- √ Le haut des oreilles de l'enfant est au niveau ou sous la partie supérieure de l'appui-tête du siège d'auto.
- √ Les sangles du harnais DOIVENT traverser les fentes du harnais qui sont au même niveau ou au-dessus – et les plus près possible – des épaules de l'enfant.
- √ La partie inférieure de l'appui-tête doit toujours être au même niveau ou au-dessus des fentes du harnais utilisées.
- √ La ceinture d'entrejambe du harnais traverse la fente externe de la ceinture d'entrejambe et est ajustée à sa plus grande longueur.
- √ Le harnais est bouclé et fermement ajusté autour de l'enfant.

Pour toute question concernant les pièces ou l'utilisation et l'entretien de ce produit, veuillez communiquer avec nous à :

Clek Inc.  
Service à la clientèle  
226 Lesmill Rd.  
Toronto, Ontario Canada  
M3B 2T5

1 866 656 2462

[www.clekinc.ca/fr](http://www.clekinc.ca/fr)

# Table des matières

<b>Liste de vérification pour une utilisation appropriée</b> .....	<b>i</b>
Utilisation du siège d'auto orienté vers l'arrière .....	<b>i</b>
Utilisation du siège d'auto orienté vers l'avant .....	<b>ii</b>
<b>Caractéristiques du siège</b> .....	<b>4</b>
<b>Enregistrement et renseignements relatifs aux rappels</b> .....	<b>7</b>
Enregistrement de votre siège .....	<b>8</b>
<b>Avertissements</b> .....	<b>9</b>
<b>Homologation</b> .....	<b>14</b>
<b>Classification du véhicule</b> .....	<b>14</b>
<b>Limites de taille et d'âge</b> .....	<b>15</b>
Utilisation du siège d'auto orienté vers l'arrière .....	<b>16</b>
Utilisation du siège d'auto orienté vers l'avant .....	<b>18</b>
<b>Renseignements sur le véhicule</b> .....	<b>20</b>
Dispositif Universel d'Ancrage du Véhicule (DUA) .....	<b>20</b>
Exigences en matière d'emplacement dans le véhicule .....	<b>22</b>
Exigences en matière de ceinture du véhicule .....	<b>25</b>
Systèmes de ceinture de sécurité du véhicule .....	<b>27</b>

<b>Réglage adéquat du siège d'auto pour votre enfant</b> .....	<b>30</b>
Installation de l'appui-tête .....	<b>30</b>
Réglage de l'appui-tête .....	<b>32</b>
Réglage de la sangle d'entrejambe .....	<b>33</b>
Réglage du harnais .....	<b>36</b>
Sélection des fentes pour les sangles du harnais .....	<b>36</b>
Désenfiler le harnais .....	<b>37</b>
Renfiler le harnais .....	<b>38</b>
<b>Installation/Retrait du siège d'auto orienté vers l'arrière</b> .....	<b>41</b>
Installation orientée vers l'arrière à l'aide du Dispositif Universel d'Ancrage DUA ....	<b>43</b>
Retrait du siège d'auto orienté vers l'arrière Installé avec un Dispositif Universel d'Ancrage DUA .....	<b>51</b>
Installation orientée vers l'arrière à l'aide de la ceinture de sécurité du véhicule .....	<b>53</b>
Retrait du siège d'auto orienté vers l'arrière Installé à l'aide de la ceinture de sécurité du véhicule .....	<b>60</b>
<b>Installation/Retrait du siège d'auto orienté vers l'avant</b> .....	<b>61</b>
Installation orientée vers l'avant à l'aide du Dispositif Universel d'Ancrage DUA ....	<b>63</b>
Retrait du siège d'auto orienté vers l'avant installé avec un Dispositif Universel d'Ancrage DUA .....	<b>73</b>
Installation orientée vers l'avant à l'aide de la ceinture de sécurité du véhicule .....	<b>76</b>
Retrait du siège d'auto orienté vers l'avant installé à l'aide de la ceinture de sécurité du véhicule .....	<b>83</b>

<b>Installation adéquate de votre enfant dans le siège d'auto</b> .....	<b>85</b>
Retrait de votre enfant du siège d'auto .....	<b>92</b>
<b>Fonctionnement et réglages</b> .....	<b>93</b>
Installation/Retrait de la base (pour l'installation orientée vers l'arrière) .....	<b>93</b>
Retrait/Installation du coussin de siège .....	<b>94</b>
Installation/Retrait de la barre anti-rebond .....	<b>97</b>
Rangement du Dispositif Universel d'Ancrage DUA (pour l'installation orientée vers l'arrière) .....	<b>100</b>
Rangement des connecteurs rigides DUA (pour l'installation orienté vers l'avant) .....	<b>102</b>
Rangement de la courroie d'ancrage supérieure.....	<b>102</b>
Rangement du manuel d'instructions .....	<b>103</b>
<b>Installation à bord d'un avion</b> .....	<b>104</b>
<b>Entretien et nettoyage</b> .....	<b>106</b>
Retrait/Installation de la housse du coussin de siège .....	<b>107</b>
Nettoyage .....	<b>108</b>
Recyclage .....	<b>110</b>
<b>Dépannage</b> .....	<b>111</b>
<b>Accessoires</b> .....	<b>111</b>
<b>Garantie</b> .....	<b>112</b>

## Caractéristiques du siège – avant

- 1 Coussin de siège
- 2 Fentes des sangles du harnais
- 3 Housses du harnais
- 4 Sangles du harnais
- 5 Attache de poitrine
- 6 Languettes de boucle
- 7 Boucle
- 8 Sangle d'entrejambe
- 9 Coussin de bec
- 10 Réglage du harnais
- 11 Sangle de réglage du harnais
- 12 Poignée d'inclinaison
- 13 Poignées de déverrouillage des connecteurs rigides DUA
- 14 Poignée de réglage des connecteurs rigides DUA
- 15 Chemin de ceinture (pour l'installation orientée vers l'arrière)
- 16 Appui-tête
- 17 Dispositif de réglage de l'appui-tête





- 18** Fentes de la sangle d'entrejambe
- 19** Rangement du Dispositif Universel d'Ancrage DUA pour l'installation orientée vers l'arrière (sous le coussin de siège)
- 20** Ceinture d'ancrage inférieure DUA (pour l'installation orientée vers l'arrière)
- 21** Connecteurs DUA (pour l'installation orientée vers l'arrière)
- 22** Dispositif de blocage (pour l'installation orientée vers l'arrière)

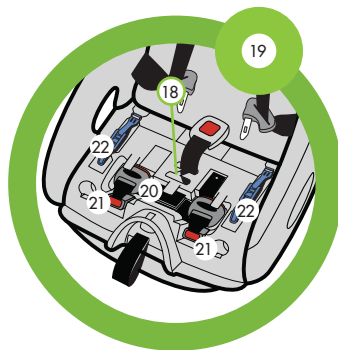

# Caractéristiques du siège – arrière

- 23 Siège
- 24 Courroie d'ancrage supérieure
- 25 Sangle d'ajustement pour la courroie d'ancrage supérieure
- 26 Crochet d'attache de la courroie d'ancrage supérieure
- 27 Rangement de la courroie d'ancrage supérieure (derrière manuel)
- 28 Dispositifs de blocage du baudrier (pour l'orientation vers l'avant)
- 29 Panneau d'accès au harnais
- 30 Outil de dépannage
- 31 Sangles du harnais
- 32 Chape en métal du harnais
- 33 Connecteurs rigides DUA (pour l'installation orientée vers l'avant)
- 34 Manuel d'instructions (à conserver dans le panneau d'accès au harnais)
- 35 Chemin de ceinture (pour l'installation orientée vers l'avant)
- 36 Base (pour l'installation orientée vers l'arrière)
- 37 Crochets de fixation de la base
- 38 Levier de dégagement de la base
- 39 Barre anti-rebond
- 40 Goupilles de verrouillage et dispositifs de verrouillage de la barre anti-rebond

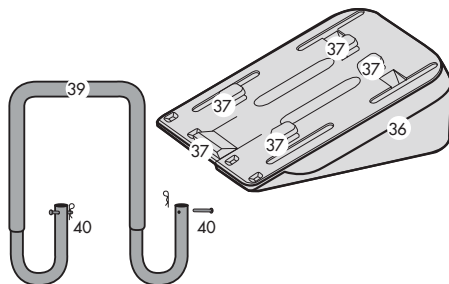
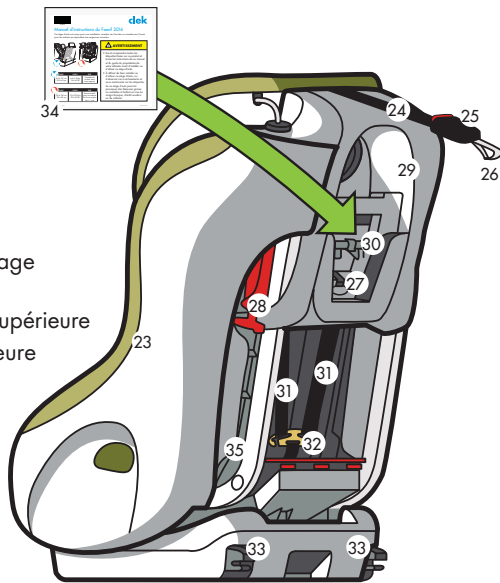

# Enregistrement et renseignements relatifs aux rappels



## AVERTISSEMENT

- Les ensembles de retenue pour enfants peuvent faire l'objet de rappels pour des raisons de sécurité. Vous devez enregistrer cet ensemble (siège d'auto) pour être rejoint en cas de rappel.

Nom du Modèle : **FOONF** \_\_\_\_\_

Numéro de Série : \_\_\_\_\_

Date de Fabrication : \_\_\_\_\_  
(aaaa/mm/jj)

Date d'Achat : \_\_\_\_\_

## Enregistrement de votre siège

Veillez inscrire les renseignements demandés à la page précédente aux fins de références ultérieures. Le nom du modèle, le numéro de série et la date de fabrication se trouvent sur une étiquette apposée à l'arrière de ce siège d'auto.

### **Remplissez la carte d'enregistrement préaffranchie fixée au siège et postez-la dès aujourd'hui.**

Les ensembles de retenue pour enfants peuvent faire l'objet de rappels pour des raisons de sécurité. Vous devez enregistrer cet ensemble pour être rejoint en cas de rappel. Envoyez votre nom, adresse résidentielle, adresse courriel, numéro de modèle de l'ensemble de retenue et la date de fabrication à :

Clek Inc  
226 Lesmill Rd.  
Toronto, Ontario Canada M3B 2T5

ou composez le 1 866 656 2462

ou inscrivez-vous en ligne au  
<http://www.clekinc.ca/fr/register/>

Pour plus d'informations sur les rappels, communiquez avec le Centre d'information sur la sécurité routière de Transports Canada au 1 800 333 0371, ou rendez-vous au <https://www.canada.ca/fr/services/transport/routier/secureite-sieges-auto-enfants/rappels-secureite-avis-essais-relatifs-aux-sieges-auto-enfants.html>

## Avertissements



### **AVERTISSEMENT – DES BLESSURES GRAVES VOIRE MORTELLES peuvent survenir**

À défaut de bien installer ou d'utiliser ce siège d'auto, ou d'observer ces avertissements et instructions et ceux mentionnés sur les étiquettes de ce siège d'auto pourrait provoquer des blessures graves ou mortelles à l'enfant en cas de virage brusque, d'arrêt soudain ou de collision.

- N'installez pas et n'utilisez pas ce siège d'auto avant d'avoir lu et compris les instructions de ce manuel et du guide du propriétaire de votre véhicule. Ne laissez pas d'autres personnes installer ou utiliser ce siège d'auto à moins qu'elles comprennent exactement comment l'installer et l'utiliser de façon appropriée.
- N'utilisez jamais ce siège d'auto orienté vers l'arrière sur le siège avant d'un véhicule doté d'un coussin gonflable.
- N'utilisez que la position orientée vers l'arrière avec des enfants de moins d'un an et pesant moins de 10 kg (22 lb).
- À défaut de choisir le bon mode d'utilisation du siège d'auto (orientation vers l'arrière ou vers l'avant), de fixer convenablement ce siège d'auto, et de bien attacher l'enfant pourraient augmenter le risque de subir des blessures graves ou mortelles.



## **AVERTISSEMENT – DES BLESSURES GRAVES VOIRE MORTELLES peuvent survenir (suite)**

- N'utilisez jamais ce siège d'auto pour des enfants qui ne peuvent se tenir assis sans support. Leur tête peut tomber vers l'avant, obstruant ainsi leurs voies respiratoires.
- Cessez l'utilisation du siège en mode d'installation orienté vers l'arrière lorsque :
  - le poids de l'enfant dépasse 18 kg (40 lb).
  - la taille de l'enfant dépasse 110 cm (43 po).
  - le haut de la tête de l'enfant se situe à moins de 2,5 cm (1 po) de la partie supérieure de l'appui-tête dans sa position la plus haute.
- Cessez l'utilisation du siège en mode d'installation orienté vers l'avant lorsque :
  - le poids de l'enfant dépasse 29,5 kg (65 lb).
  - les épaules de l'enfant se situent au-dessus des fentes du harnais supérieures.
  - le haut des oreilles de l'enfant est au dessus de la partie supérieure de l'appui-tête du siège d'auto dans sa position la plus haute.
- Ce siège d'auto doit être installé par un adulte.



## **AVERTISSEMENT – DES BLESSURES GRAVES VOIRE MORTELLES peuvent survenir (suite)**

- Ne laissez jamais l'enfant boucler sa ceinture de sécurité lui-même dans ce siège d'auto.
- Ajustez étroitement les sangles du harnais fournies avec cet ensemble de retenue pour enfant, autour de votre enfant.
- Ne fixez jamais le siège d'auto au véhicule à l'aide d'une ceinture autour de la base. La ceinture doit toujours traverser le chemin de ceinture qui lui est destiné dans le siège en fonction du mode d'utilisation (marquage bleu pour l'orientation vers l'arrière et marquage rouge pour l'orientation vers l'avant).
- N'utilisez jamais cet ensemble de retenue orienté vers l'arrière sans la base pour l'orientation vers l'arrière et la barre anti-rebond.
- N'utilisez jamais ce siège d'auto sans l'appui-tête.
- N'utilisez pas cet ensemble de retenue pour enfant avec une ceinture de sécurité motorisée ou montée sur la portière.



## **AVERTISSEMENT – DES BLESSURES GRAVES VOIRE MORTELLES peuvent survenir (suite)**

- En position orientée vers l'avant, ce siège d'auto doit être attaché en place avec la courroie d'ancrage supérieure et avec la ceinture d'ancrage inférieure DUA et/ou avec la ceinture du véhicule comme indiqué dans ce manuel d'instructions.
- Le dispositif d'ancrage DUA ou la ceinture de sécurité du véhicule doit être ajustée étroitement autour du siège d'auto en tout temps.
- Attachez toujours la courroie d'ancrage supérieure fournie avec cet ensemble de retenue pour enfant tel qu'indiqué dans ce manuel.
- N'utilisez pas ce siège d'auto après avoir été impliqué dans un accident, quel qu'il soit. Un accident peut endommager le siège d'auto de manière non perceptible.
- Fixez toujours solidement ce siège d'auto au véhicule, même s'il n'est pas occupé. Un siège d'auto non fixé peut blesser les autres occupants en cas de collision.
- Ne laissez jamais un enfant sans surveillance.
- Ne laissez jamais un enfant dans le siège d'auto lorsque le harnais n'est pas bouclé et bien ajusté; les enfants pourraient s'étrangler avec les sangles du harnais non attachées.





## **AVERTISSEMENT – DES BLESSURES GRAVES VOIRE MORTELLES peuvent survenir (suite)**

- N'utilisez pas ce siège d'auto après neuf (9) ans d'utilisation à partir de la date de fabrication. La date de fabrication se trouve sur l'étiquette fixée sur la partie arrière de ce siège d'auto.
- N'utilisez pas d'accessoires ou de pièces avec ce siège d'auto, autres que celles fournies par Clek Inc. L'utilisation d'accessoires ou de pièces provenant d'un autre fabricant peut affecter la performance de ce siège d'auto.
- Ne tentez pas d'effectuer des réparations ou de modifier de quelle que façon que ce soit ce siège d'auto.
- N'utilisez jamais ce siège d'auto s'il est endommagé ou s'il y a des pièces manquantes.
- Conservez ce manuel dans le compartiment de rangement situé à l'arrière de ce siège d'auto aux fins de référence ultérieure.
- N'utilisez jamais un siège d'auto usagé ou un siège d'auto dont vous ne connaissez pas l'historique.
- Enregistrez votre ensemble de retenue auprès de la société Clek Inc.
- Évitez les brûlures – touchez toujours les surfaces qui contactent l'enfant avant de l'asseoir dans ce siège d'auto. Ce siège d'auto peut devenir très chaud lorsqu'il est au soleil et il peut provoquer des brûlures sur la peau de l'enfant.

# Homologation

- Cet ensemble de retenue pour enfants est conforme à toutes les normes canadiennes sur la sécurité des véhicules (normes 213 et 213.1) et est homologué pour une utilisation à bord des véhicules automobiles.
- Cet ensemble de retenue est homologué pour une utilisation à bord d'un avion.

# Classification du véhicule

- Ce siège d'auto n'est conçu que pour une utilisation dans les catégories suivantes de véhicules : voitures, camions et véhicules à usages multiples tels que les VUS (véhicules utilitaires sport).

## Limites de taille et d'âge



### **AVERTISSEMENT**

- Utilisez uniquement en mode d'installation orientée vers l'arrière pour un enfant âgé de moins d'un an ou pesant moins de 10 kg (22 lb).
- À défaut de choisir le bon mode d'utilisation du siège d'auto (orientation vers l'arrière ou vers l'avant), de fixer convenablement ce siège d'auto, et de bien attacher l'enfant pourraient augmenter le risque de subir des blessures graves ou mortelles.
- N'utilisez jamais ce siège pour des enfants qui ne peuvent se tenir assis sans support. Leur tête peut tomber vers l'avant, obstruant ainsi leurs voies respiratoires.

## Recommandation de l'Académie Américaine de Pédiatrie (AAP)

L'AAP conseille aux parents de garder leurs tout-petits dans des sièges d'auto orientés vers l'arrière jusqu'à l'âge de 2 ans ou jusqu'à ce qu'ils atteignent la limite de taille ou de poids de leur siège.



### Utilisation du siège d'auto orienté vers l'arrière

- Tous les enfants de moins d'un an ou pesant moins de 10 kg (22 lb) **DOIVENT** être en position orientée vers l'arrière.
- Le poids de l'enfant est entre 6,4 à 18 kg (14 et 40 lb), ET
- L'enfant mesure entre 64 et 110 cm (25 et 43 po), ET
- L'enfant est capable de se tenir assis sans support.

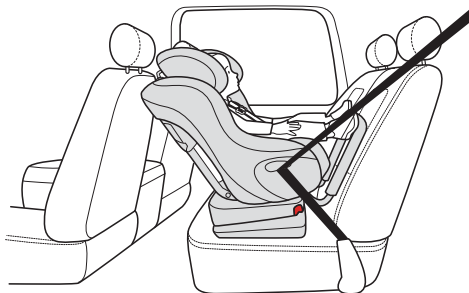

- Le haut de la tête de l'enfant doit être au moins 2,5 cm (1 po) sous la partie supérieure de l'appui-tête du siège d'auto, tel qu'illustré dans la **Figure 1**. Si le haut de la tête de l'enfant est à moins de 2,5 cm (1 po) sous la partie supérieure de l'appui-tête dans sa position la plus haute, votre enfant est trop grand pour utiliser ce siège d'auto orienté vers l'arrière et devra l'utiliser en mode d'installation orientée vers l'avant.

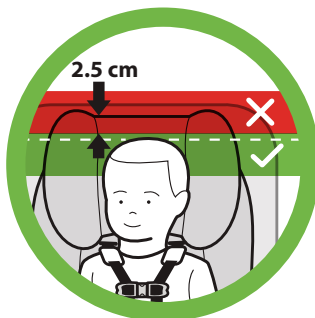

**Figure 1**

- Les sangles du harnais doivent traverser les fentes du harnais au même niveau ou au-dessous – et le plus près possible – des épaules de l'enfant, tel qu'illustré dans la **Figure 2**.
- La sangle d'entrejambe doit être placée dans sa fente interne.

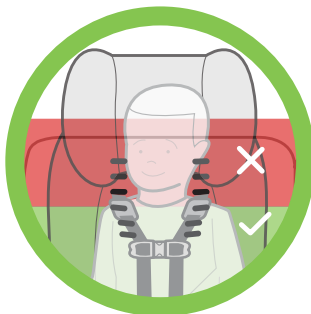

**Figure 2**



## Utilisation du siège d'auto orienté vers l'avant

- Le poids de l'enfant est entre 10 et 29,5 kg (22 et 65 lb), ET
- L'enfant mesure entre 76 et 124 cm (30 et 49 po), ET
- L'enfant est âgé d'au moins 1 an, ET
- Le haut des oreilles de l'enfant DOIT être sous la partie supérieure de l'appui-tête du siège d'auto, tel qu'illustré dans la **Figure 3**. Si le haut des oreilles de l'enfant dépasse la partie supérieure de l'appui-tête de ce siège d'auto dans sa position la plus haute, l'enfant est alors trop grand pour ce siège d'auto.
- Les sangles du harnais doivent traverser les fentes du harnais au même niveau ou au-dessus – et le plus près possible – des épaules de l'enfant, tel qu'illustré dans la **Figure 4**.
  - Si les épaules de l'enfant sont au-dessus de la plus haute série de fentes du harnais située dans le dossier du siège d'auto, votre enfant est alors trop grand pour ce siège d'auto.

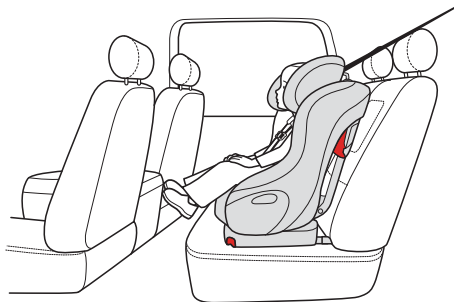

Figure 3

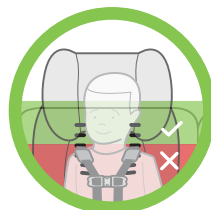

Figure 4

- Si l'enfant pèse plus de 21,8 kg (48 lb) ou qu'il dépasse la limite de poids indiquée pour l'utilisation du inférieurs DUA, dans le guide du propriétaire de votre véhicule, ce siège d'auto doit alors être installé avec :
  - la ceinture de sécurité du véhicule et la courroie d'ancrage supérieure, OU
  - les connecteurs inférieurs DUA, la ceinture de sécurité du véhicule et la courroie d'ancrage supérieure.
- La sangle d'entrejambe doit être placée à sa fente externe et ajustée à sa longueur plus longue.

# Renseignements sur le véhicule



## Dispositif Universel d'Ancrage du Véhicule (DUA)

- DUA signifie Dispositif Universel d'Ancrage. Ce terme fait référence aux ancrages intégrés dans un véhicule pour fixer l'ensemble de retenue pour enfant qui consiste de deux ancrages inférieurs situés au pli entre le dossier et le coussin de siège du véhicule et d'un ancrage pour la courroie d'ancrage supérieure derrière le siège du véhicule tel qu'illustré dans la **Figure 5**.
- Les modèles de véhicules de l'année 2003 ou d'années ultérieures comportent au moins deux positions assises dotées du système d'ancrage DUA. Certains véhicules des années 2001 et 2002 sont dotés d'un système d'ancrage DUA. Les modèles de véhicules de l'année 2000 ou avant NE SONT PAS dotés d'un système d'ancrage DUA. Reportez-vous au guide du propriétaire de votre véhicule si vous n'êtes pas certain que votre véhicule est doté d'un système d'ancrage DUA.

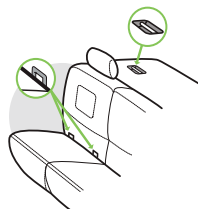

**Figure 5**



- Reportez-vous au guide du propriétaire de votre véhicule pour obtenir des renseignements relatifs aux positions auxquelles vous pouvez avoir recours au système d'ancrage DUA.
- S'ils ne sont pas clairement visible, les ancrages inférieurs DUA sont identifiés par un symbole se trouvant près du pli entre le dossier et le coussin du siège du véhicule, tel qu'illustré dans la **Figure 6**.
- Si elles sont recouvertes, les positions des ancrages pour la courroie d'ancrage supérieure peuvent être identifiées par un symbole, tel qu'illustré dans la **Figure 7**.



**Figure 6**



**Figure 7**

## Exigences en matière d'emplacement dans le véhicule



### AVERTISSEMENT

- Selon les statistiques sur les accidents, les enfants âgés 12 ans ou moins sont mieux protégés lorsqu'ils sont attachés de façon appropriée aux places assises à l'arrière du véhicule, plutôt qu'aux places assises à l'avant.



- Avant d'utiliser ce siège d'auto, veuillez vous reporter au guide du propriétaire de votre véhicule pour obtenir des renseignements relatifs :
  - à l'installation d'un siège d'auto;
  - aux coussins gonflables et à l'utilisation d'un siège d'auto.
  - à la limite de poids des dispositifs d'ancrage inférieurs DUA du véhicule. Si le guide du propriétaire ne mentionne aucune limite de poids, veuillez communiquer avec le fabricant automobile. Si aucun renseignement n'est disponible, veuillez assumer une limite de poids de 18,1 kg (40 lb) pour le dispositif d'ancrage inférieur DUA.

- Pour utiliser le mode d'installation orientée vers l'avant avec les enfants de plus d'un an, si le siège du passager avant du véhicule doit être utilisé et comporte un coussin gonflable, suivez les instructions du fabricant du véhicule concernant l'utilisation d'un ensemble de retenue pour enfant et déplacez le siège du véhicule le plus loin possible vers l'arrière.



## AVERTISSEMENT – DES BLESSURES GRAVES VOIRE MORTELLES peuvent survenir

- N'utilisez pas ce siège d'enfant en mode d'installation orientée vers l'arrière sur le siège avant d'un véhicule doté d'un coussin gonflable. La tête et le cou de l'enfant peuvent être gravement blessés lorsqu'un coussin gonflable frappe l'arrière d'un ensemble de retenue pour enfants.
- N'utilisez jamais ce siège d'auto sur le siège avant d'un véhicule à moins que cela ne soit recommandé par le guide du propriétaire de votre véhicule.

**WARNING / ADVERTENCIA / MISE EN GARDE**

DO NOT place rear-facing child seat on front seat with air bag. DEATH OR SERIOUS INJURY can occur. The back seat is the safest place for children 12 and under.



NO coloque el asiento infantil hacia el automóvil orientado hacia atrás en el asiento delantero del vehículo que tenga una bolsa reactiva de seguridad. El sitio más seguro para los niños es el lugar más seguro para los niños de 12 años o menos.

NE PAS placer un siège d'enfant faisant face à l'arrière sur le siège avant doté d'un coussin gonflable. LA MORT OU DES BLESSURES GRAVES pourraient s'en suivre. Le siège arrière est l'endroit le plus sûr pour les enfants de 12 ans et moins.



## AVERTISSEMENT – DES BLESSURES GRAVES VOIRE MORTELLES peuvent survenir (suite)

- La mauvaise installation de ce siège d'auto dans votre véhicule augmente les risques de blessures graves ou mortelles. Certaines places assises dans votre véhicule peuvent ne pas être sécuritaires pour ce siège d'auto. Certains véhicules ne disposent pas de places assises qui peuvent être utilisées en toute sécurité avec ce siège d'auto. Si vous n'êtes pas certain où installer ce siège d'auto dans votre véhicule, reportez-vous au guide du propriétaire de votre véhicule ou composez le 1-866-656-2462.

- Installez ce siège d'auto seulement sur les sièges du véhicule orientés vers l'avant. N'installez JAMAIS ce siège d'auto sur des sièges de véhicules orientés vers le côté ou l'arrière, tel qu'illustré dans la **Figure 8**.
- Utilisez seulement ce siège d'auto sur les sièges de véhicule dotés de dossiers de siège qui se verrouillent en position verticale. Assurez-vous que le dossier de siège du véhicule est verrouillé en position verticale tel que recommandé par le guide du propriétaire de votre véhicule pour l'installation d'un ensemble de retenue pour enfant.



Figure 8

## Exigences en matière de ceinture de sécurité du véhicule

Reportez-vous au guide du propriétaire de votre véhicule pour obtenir des renseignements relatifs à l'installation du siège d'auto et l'utilisation de ceintures de sécurité du véhicule avec un siège d'auto.



### AVERTISSEMENT

- N'utilisez jamais ce siège d'auto avec une ceinture de sécurité de véhicule qui est coupée, endommagée, effilochée ou défectueuse.
- L'utilisation de ce siège d'auto avec un système de ceinture de sécurité de véhicule non sécuritaire pour ce siège d'auto peut entraîner des blessures graves ou mortelles. Portez une attention particulière à ces systèmes; certaines ceintures de sécurité qui ne sont pas sécuritaires ressemblent énormément aux ceintures de sécurité qui sont conformes. Si vous n'êtes pas certain, consultez votre guide du propriétaire du véhicule ou composez le 1 866 656 2462.
- Ce ne sont pas toutes les ceintures de sécurité de véhicules qui peuvent être utilisées avec un siège d'auto. Ce siège d'auto doit être maintenu fermement en place en tout temps par la ceinture sous-abdominale ou par la partie sous-abdominale de la ceinture sous-abdominale/baudrier.



## **AVERTISSEMENT (suite)**

- Ce siège pourrait ne pas être compatible avec toutes les ceintures de sécurité gonflables. Pour de plus amples renseignements, communiquez avec le service à la clientèle de Clek au 1 866 656 2462.
  - En cas d'installation de ce siège d'auto à l'aide du système d'ancrage DUA dans une place assise dotée d'une ceinture gonflable, ne bouclez pas la ceinture de sécurité du véhicule derrière ce siège d'auto.

## Systèmes de ceinture de sécurité du véhicule

- N'utilisez JAMAIS un ensemble de retenue passif, telle qu'une ceinture baudrier ou sous-abdominale montée sur la portière, tel qu'illustré dans la **Figure 9**.
- N'utilisez JAMAIS un ensemble de retenue passif, telle qu'une ceinture sous-abdominale avec une ceinture baudrier motorisée, tel qu'illustré dans la **Figure 10**.
- Ceinture de sécurité gonflable équipée d'un coussin gonflable intégré.
  - Ce siège pourrait ne pas être compatible avec toutes les ceintures de sécurité gonflables. Pour de plus amples renseignements, communiquez avec le service à la clientèle de Clek au 1 866 656 2462.
- Boucle/ancrage de la ceinture sous-abdominale qui est devant la jonction du dossier – la ceinture sous-abdominale ou la partie sous-abdominale d'une ceinture sous-abdominale/baudrier ou la boucle qui sort du fond du siège du véhicule sur la banquette arrière, tel qu'illustré dans la **Figure 11**.
  - Dans certains cas, c'est possible que l'installation sécuritaire de ce siège d'auto ne se permette pas. Vérifiez si le siège d'auto bouge après l'installation. Si le siège d'auto n'est pas sécuritaire, n'utilisez PAS cette ceinture.



Figure 9



Figure 10

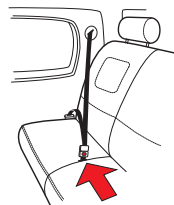

Figure 11

- Ceinture sous-abdominale rétractable – ceinture sous-abdominale montée sur un enrouleur qui tire automatiquement la ceinture lorsqu'elle est relâchée, tel qu'illustré dans la **Figure 12**.
  - Si ce type de ceinture sous-abdominale est doté d'un rétracteur à verrouillage d'urgence (RVU), il ne doit **JAMAIS** être utilisé avec un siège d'auto.
  - Si ce type de ceinture sous-abdominale est doté d'un rétracteur à verrouillage automatique (RVA) ou d'un rétracteur à blocage commutable (RBC), il peut être utilisé avec ce siège d'auto. Consultez le guide du propriétaire de votre véhicule pour plus d'informations sur les ceintures équipées de rétracteur commutable (RBC). Pour vérifier si votre ceinture sous-abdominale rétractable est équipée d'un rétracteur à verrouillage automatique (RVA) :
    1. Tirez la ceinture jusqu'au bout.
    2. Laissez la ceinture se rétracter sur environ 15 cm (6 po).
    3. Tirez la ceinture de nouveau. Si la ceinture ne peut pas se tirer de nouveau, elle est équipée d'un rétracteur à verrouillage automatique (RVA).
- Ceinture sous-abdominale réglable manuellement (voir **Figure 13**) – Sa longueur peut être réglée manuellement. Ne se rétracte pas dans le véhicule.
  - La plupart des ceintures sous-abdominales réglables manuellement permettent une installation sécuritaire. Toutefois, si la plaque du loquet de verrouillage glisse, ne permettant pas une installation sécuritaire, il peut être nécessaire de retourner la plaque du loquet de verrouillage pour obtenir une installation sécuritaire, tel qu'illustré à la **Figure 14**.

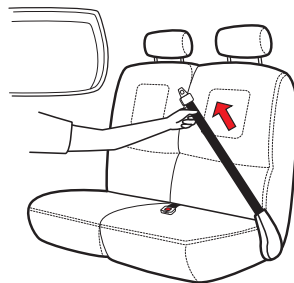

Figure 12

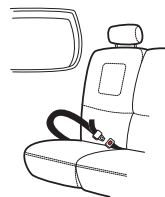

Figure 13



Figure 14



- Ceinture sous-abdominale/ baudrier avec loquet coulissant
  - La ceinture baudrier est montée sur un enrouleur qui tire automatiquement la ceinture lorsqu'elle est relâchée, tel qu'illustré dans la **Figure 15**. Le loquet coulissant glisse librement le long de la sangle de la ceinture, tel qu'illustré dans la **Figure 16**.
  - Si ce type de ceinture sous-abdominale/ baudrier est doté d'un rétracteur à verrouillage d'urgence (RVU), il peut être utilisé avec ce siège d'auto.
  - Si ce type de ceinture sous-abdominale/ baudrier est doté d'un rétracteur RVU/RVA à blocage commutable (RBC), il peut être utilisé avec ce siège d'auto. Pour vérifier si votre ceinture sous-abdominale/ baudrier est équipée d'un rétracteur à blocage commutable (RBC) :
    1. Tirez la ceinture jusqu'au bout, jusqu'à ce qu'elle s'arrête.
    2. Laissez la ceinture se rétracter sur environ 15 cm (6 po).
    3. Tirez la ceinture de nouveau. Si la ceinture ne peut pas se tirer de nouveau, elle est équipée d'un rétracteur à blocage commutable.



**Figure 15**



**Figure 16**

**REMARQUE:** Certains véhicules peuvent disposer d'une ceinture sous-abdominale/ baudrier équipée d'un loquet qui permet de maintenir la portion sous-abdominale de la ceinture à une longueur fixe lorsqu'elle est tirée. Ce type de ceinture sous-abdominale/ baudrier est compatible. Ce type de ceinture pourrait néanmoins avoir un rétracteur à blocage commutable (RBC).

**Consultez le guide du propriétaire de votre véhicule pour plus d'informations sur l'installation d'un siège d'auto en utilisant la ceinture de sécurité de votre véhicule.**

# Réglage adéquat du siège d'auto pour votre enfant



**AVERTISSEMENT – DES BLESSURES GRAVES VOIRE MORTELLES peuvent survenir**

- N'utilisez jamais ce siège d'auto sans l'appui-tête.

**IMPORTANT:** Ce siège d'auto est livré sans que l'appui-tête soit fixé. L'appui-tête doit être installé sur le siège avant son utilisation.

## Installation de l'appui-tête

### Étape 1

Trouvez l'outil de dépannage, situé sur le panneau d'accès au harnais et retirez-le, comme sur la **Figure 17**.

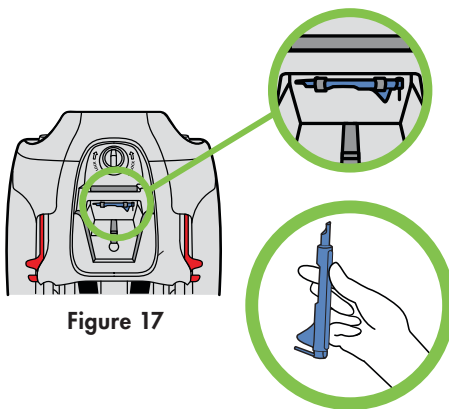

**Figure 17**

## Étape 2

Utilisez l'outil de dépannage pour installer l'appui-tête :

- Derrière le siège, placez les tiges de support de l'appui-tête sur le dessus du dos du siège.
- Placez la goupille de métal située à l'extrémité de l'outil de dépannage dans le trou situé à droite du siège (lorsqu'on fait face à l'arrière du siège) (1).
- En appuyant sur l'outil de dépannage, poussez l'appui-tête vers le bas jusqu'à ce que les tiges de support glissent dans le siège (2), comme sur la **Figure 18a**.

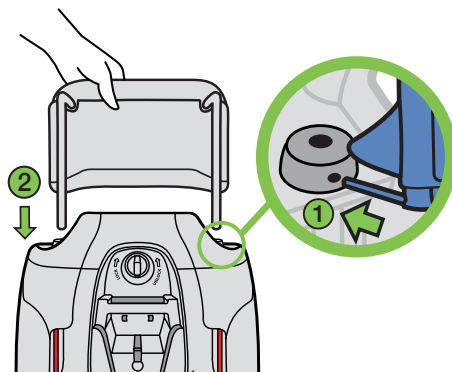

Figure 18a

## Étape 3

- Appuyez sur le bouton de réglage du harnais, situé du côté gauche du siège (lorsqu'on se trouve à l'arrière du siège) (1) et poussez sur l'appui-tête jusqu'à ce qu'il se verrouille (2), comme sur la **Figure 18b**.

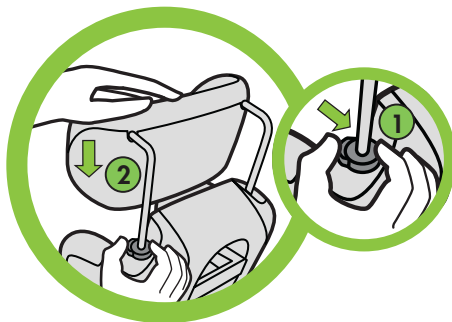

Figure 18b

## Étape 4

- Rangez l'outil de dépannage à l'endroit prévu à cet effet, sur le panneau d'accès du harnais.

## Réglage de l'appui-tête

### Étape 1

Appuyez sur le bouton du dispositif de réglage de l'appui-tête se trouvant sur le côté droit du siège (lorsqu'on fait face à l'avant du siège) (1) et soulevez ou abaissez l'appui-tête dans la position désirée (2), tel qu'illustré dans la **Figure 19**.

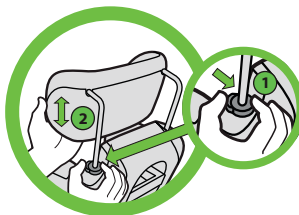

Figure 19

### Étape 2

Vérifiez si le réglage de l'appui-tête est adéquat.

Le bas de l'appui-tête doit toujours être au même niveau ou au-dessus des fentes de harnais utilisées.



**Orientation vers l'arrière** – Le haut de la tête de l'enfant doit être à au moins 2.5 cm (1 po) sous la partie supérieure de l'Appui-Tête du siège d'auto, tel qu'illustré dans la **Figure 20**. Si le haut de la tête de l'enfant est à moins de 2.5 cm (1 po) sous la partie supérieure de l'appui-tête dans sa position la plus haute, votre enfant est trop grand pour utiliser ce siège d'auto en mode orientation vers l'arrière et devra l'utiliser en mode d'installation orientée vers l'avant.

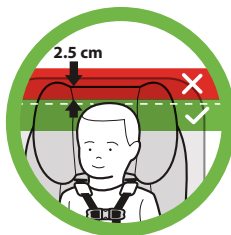

Figure 20



**Orientation vers l'avant** – Le haut des oreilles de l'enfant **DOIT** être sous la partie supérieure de l'appui-tête du siège d'auto, tel qu'illustré dans la **Figure 21**. Si le haut des oreilles de l'enfant dépasse la partie supérieure de l'appui-tête du siège d'auto dans sa position la plus haute, l'enfant est alors trop grand pour ce siège d'auto.

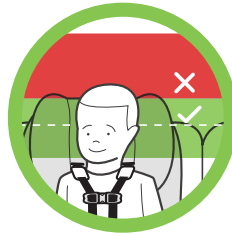

Figure 21

## Réglage de la sangle d'entrejambe

### Étape 1

Retirez le coussin du siège. Voir la section « Installation/Retrait du coussin de siège », à la page 94.

### Étape 2

Vérifiez la position de la sangle d'entrejambe :



**Orientation vers l'arrière** : Ajustez la sangle d'entrejambe à sa fente interne, comme sur la **Figure 22a**.

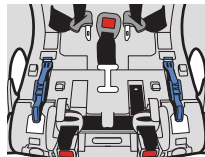

Figure 22a



**Orientation vers l'avant** : Ajustez la sangle d'entrejambe à sa fente externe et à sa longueur plus longue, comme sur la **Figure 22b**.

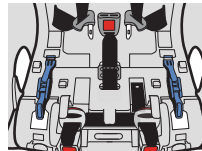

Figure 22b



## POUR CHANGER LA POSITION DE LA SANGLE D'ENTREJAMBE:

- Faites glisser la ceinture d'un côté de la fente de la sangle d'entrejambe et poussez le bord de la ceinture dans la fente de réglage, tel qu'illustré dans la **Figure 23**.
- Faites glisser la sangle d'entrejambe dans l'autre fente de la sangle d'entrejambe, tel qu'illustré dans la **Figure 24**, tout en vous assurant que le bouton de déverrouillage rouge de la boucle fait face à l'extérieur du siège, tel qu'illustré dans la **Figure 25**.

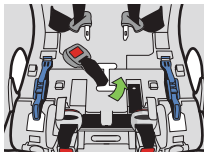

Figure 23

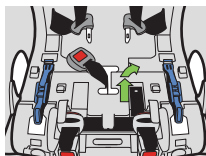

Figure 24

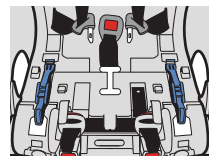

Figure 25

## ALLONGER (OU RACCOURCIR) LA SANGLE D'ENTREJAMBE

- Faites glisser la sangle d'un côté de la fente de la sangle d'entrejambe et poussez le bord de la sangle dans la fente de réglage, tel qu'illustré dans la **Figure 26**.
- Faites glisser la sangle d'entrejambe hors de la fente de la sangle d'entrejambe, tel qu'illustré dans la **Figure 27**.
- Prenez la partie la plus longue (ou la plus courte) de la sangle d'entrejambe et insérez-la dans la fente de la Sangle d'Entrejambe extérieure, tel qu'illustré dans la **Figure 28**. Assurez-vous que le bouton de déverrouillage rouge de la boucle fait face à l'extérieur du siège, tel qu'illustré dans la **Figure 29**.

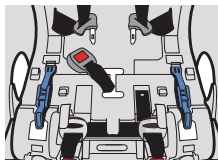

Figure 26

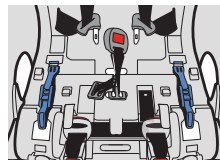

Figure 27

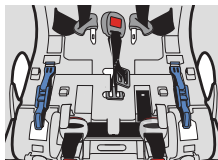

Figure 28

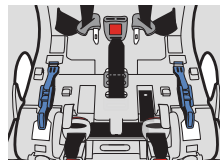

Figure 29

### Étape 3

Installez le coussin de siège. Voir la section « Installation/Retrait du coussin de siège », à la page 94.

## Réglage du harnais



### **AVERTISSEMENT – DES BLESSURES GRAVES VOIRE MORTELLES peuvent survenir**

- Pour éviter l'éjection lors d'un accident, les boucles à l'extrémité des sangles du harnais doivent être correctement fixées à la chape en métal du harnais.
- Pour éviter que le harnais se relâche et éviter les risques d'éjection en cas d'accident, le harnais doit être correctement acheminé sous le fond de la couverture du dossier du siège.
- Pour éviter que le harnais se relâche et éviter les risques d'éjection en cas d'accident, les sangles du harnais doivent être insérées dans les fentes du harnais à la même hauteur de chaque côté, ainsi que dans le coussin et le dossier du siège.

### **SÉLECTION DE FENTES POUR LES SANGLES DU HARNAIS**

**REMARQUE:** Ce siège possède six (6) hauteurs de harnais.

Placez l'enfant dans le siège et choisissez les fentes des sangles du harnais appropriées à l'orientation de l'enfant.





**Orientation vers l'arrière :** Choisissez les fentes des sangles du harnais au même niveau ou juste en dessous – et le plus près possible – des épaules de l'enfant, tel qu'illustré dans la **Figure 30**



**Orientation vers l'avant :** Choisissez les fentes des sangles du harnais au même niveau ou juste au-dessus – et le plus près possible – des épaules de l'enfant, tel qu'illustré dans la **Figure 31**.

## DÉSENFILER LE HARNAIS

### Étape 1

Débouclez le harnais et séparez l'attache de poitrine.

### Étape 2

Desserrez le harnais à sa taille plus grande :

- Tout en tirant vers le haut sur la languette de réglage du harnais, tirez vers l'extérieur sur les sangles du harnais jusqu'à ce qu'elles bloquent, tel qu'illustré dans la **Figure 32**.

### Étape 3

Retirez la courroie d'ancrage supérieure de son emplacement de rangement.

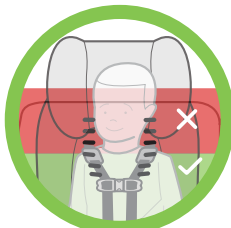

Figure 30

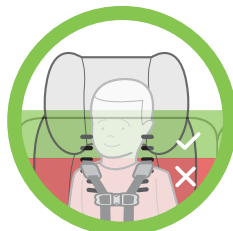

Figure 31

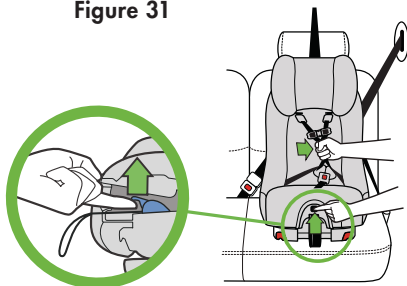

Figure 32

Voir la section « Rangement de la courroie d'ancrage supérieure », à la page 102.

#### Étape 4

Retirez le panneau d'accès du harnais à l'arrière du siège d'auto :

- Tournez le verrou du panneau d'accès vers la gauche et tirez pour l'enlever, tel qu'illustré dans la **Figure 33**.

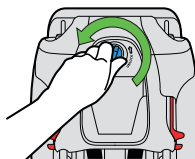

Figure 33

#### Étape 5

Retirez les boucles aux extrémités des sangles du harnais de la chape en métal du harnais en faisant glisser la sangle à l'extérieur de la fente de la chape en métal du harnais, tel qu'illustré dans la **Figure 34**.

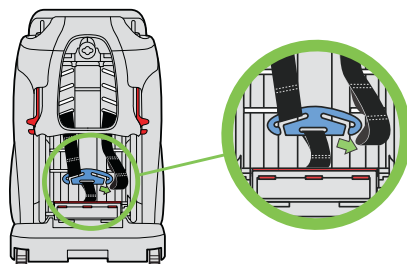

Figure 34

#### Étape 6

De l'avant du siège d'auto, retirez les sangles du harnais à l'extérieur du dossier du siège.

### RENFILER LE HARNAIS

#### Étape 1

Assurez-vous que les sangles du harnais ne sont pas entortillées, et de l'avant du siège, insérez les sangles du harnais dans les fentes

appropriées du harnais, tel qu'illustré dans la **Figure 35**. Les sangles du harnais **DOIVENT** être insérées dans les fentes des sangles du harnais à la même hauteur de chaque côté.

## Étape 2

Acheminez les sangles du harnais sous la couverture du dossier du siège (1), tel qu'illustré dans la **Figure 36**.



Figure 35

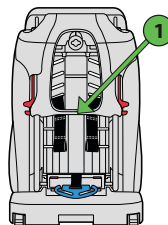

Figure 36

## Étape 3

Attachez la chape en métal du harnais à la boucle située la plus près des sangles du harnais en faisant glisser la sangle dans la fente de la chape, tel qu'illustré dans la **Figure 37**.

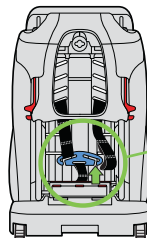
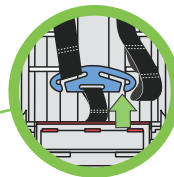

Figure 37



**Seulement pour les enfants qui pèsent moins de 10 kg (22 lbs) :** S'il est impossible de bien ajuster le harnais, vous pouvez raccourcir les sangles. Pour raccourcir le harnais, fixez la chape en métal du harnais à la boucle située le plus loin de l'extrémité de la sangle du harnais, tel qu'illustré dans la **Figure 38**.

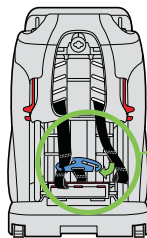
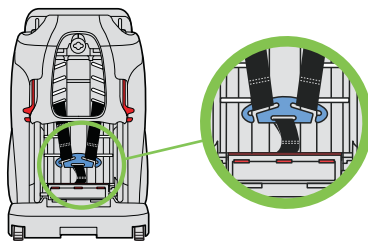

Figure 38



Assurez-vous que les deux sangles du harnais sont fixées à la chape en métal du harnais sur la même boucle et que chaque sangle du harnais est complètement à l'intérieur de la fente de la chape en métal, tel qu'illustré dans la **Figure 39**.

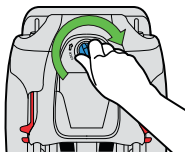

**Figure 39**

#### Étape 4

Remettez le panneau d'accès au harnais à l'arrière du siège d'auto :

- Alignez le panneau d'accès du harnais avec l'ouverture du dossier et placez-le en position à l'aide du bouton-pression. Verrouillez ensuite le panneau d'accès en place en tournant son verrou dans le sens des aiguilles d'une montre, comme sur la **Figure 40**.



**Figure 40**

#### Étape 5

Pour l'installation du siège d'auto en mode orientation vers l'arrière, rangez la courroie d'ancrage supérieure. Voir la section « Rangement de la courroie d'ancrage supérieure », à la page 102.



## Installation/Retrait du siège d'auto orienté vers l'arrière



### **AVERTISSEMENT – DES BLESSURES GRAVES VOIRE MORTELLES peuvent survenir**

- N'utilisez jamais ce siège d'auto orienté vers l'arrière sur un siège avant du véhicule doté d'un coussin gonflable.
- Le système d'ancrage DUA ou la ceinture de sécurité du véhicule doit passer par le chemin de ceinture de sécurité pour l'orientation vers l'arrière lorsque ce siège d'auto est utilisé en mode d'installation orientée vers l'arrière.
- La base pour l'installation orientée vers l'arrière et la barre anti-rebond doivent être utilisées lors de l'utilisation du siège d'auto en mode d'installation orientée vers l'arrière.
- La ceinture d'ancrage inférieure DUA ou la ceinture de sécurité du véhicule doit rester étroitement ajustée autour du siège d'auto à tout moment.



## **AVERTISSEMENT – DES BLESSURES GRAVES VOIRE MORTELLES peuvent survenir (suite)**

- À défaut de bien installer ou d'utiliser ce siège d'auto pourrait augmenter le risque, pour l'enfant et les autres passagers, de subir des blessures graves ou mortelles lors d'un virage brusque, d'un arrêt soudain ou d'une collision.
- Le siège doit être incliné en position 2 ou 3, selon que la ligne de référence pour la position orientée vers l'arrière qui est appropriée pour le poids de l'enfant, est parallèle au sol.
- Pour éviter les blessures, ce siège d'auto doit être installé par un adulte.
- Ne laissez jamais ce siège d'auto non attaché dans votre véhicule, même lorsqu'il n'est pas utilisé. En cas de virage brusque, de collision ou d'arrêt soudain, un siège d'auto non attaché peut être projeté et risque de blesser gravement les occupants du véhicule.
- Lorsque vous installez ce siège d'auto orienté vers l'arrière, fixez-le solidement à l'aide des dispositifs d'ancrage inférieurs DUA ou la ceinture de sécurité tel qu'illustré dans ce manuel d'instruction.
- Utilisez seulement pour des enfants pesant entre 6,4 et 18 kg (14 et 40 lb) et mesurant entre 64 et 110 cm (25 et 43 po).



Installation orientée vers l'arrière à l'aide du  
Dispositif Universel d'Ancrage DUA



## **AVERTISSEMENT – DES BLESSURES GRAVES VOIRE MORTELLES peuvent survenir**

- Utilisez uniquement le dispositif d'ancrage DUA du siège d'auto aux places assises du véhicule conçues par le fabricant du véhicule pour une utilisation avec les connecteurs DUA et ayant un espacement d'ancrage de 280 mm (11 po).
- Les connecteurs DUA (pour l'installation orientée vers l'arrière) doivent être fixés uniquement aux ancrages inférieurs DUA du véhicule. Toute connexion à d'autres points d'ancrage ou à d'autres composantes du véhicule pourrait faire en sorte que l'ancrage se libère suite à une collision.
- Ne jamais attacher plus d'un connecteur DUA à un ancrage inférieur du véhicule à moins que cela ne soit recommandé par le guide du propriétaire du véhicule pour ce véhicule.

## Étape 1

Préparez ce siège d'auto pour l'installation en position orientée vers l'arrière:

- Inclinez complètement le siège d'auto à la position d'inclinaison #3 en tirant sur la poignée d'inclinaison. Voir **Figure 41**.
- Fixez solidement la base pour l'installation orientée vers l'arrière au fond du siège d'auto. Voir « Installation/Retrait de la base pour l'installation orientée vers l'arrière » à la page 92.
- Retirez le coussin du siège et installez la barre anti-rebond pour que ça soit solidement attachée au siège. Voir la section « Installation/Retrait de la barre anti-rebond », à la page 95.

**REMARQUE:** Ce siège ne peut être orienté vers l'arrière qu'en position inclinée 2 ou 3.

## Étape 2

Choisissez une place assise du véhicule orientée vers l'avant disposant du dispositif d'ancrage DUA.

Repérez les ancrages inférieurs du système d'ancrage DUA (tel qu'expliqué dans la section « Dispositif d'ancrage du véhicule (DUA) » à la page 20 et dans le guide du propriétaire de votre véhicule). Voir **Figure 42**.

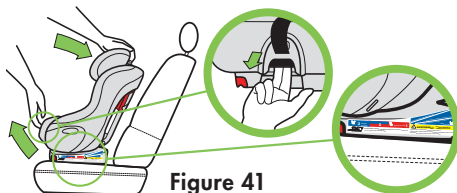

**Figure 41**

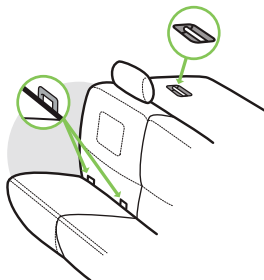
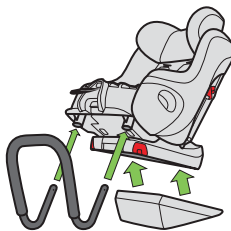

**Figure 42**



### Étape 3

Si le dossier du siège du véhicule est réglable, assurez-vous que le dossier est bloqué dans une position plus verticale. Reportez-vous au guide du propriétaire du véhicule pour connaître l'angle du dossier recommandé. N'installez PAS ou n'utilisez PAS ce siège d'auto lorsque le dossier du siège du véhicule est trop incliné, tel qu'illustré à la **Figure 43**.



Figure 43

### Étape 4

Ouvrez les deux dispositifs de blocage (pour l'installation orientée vers l'arrière), tel qu'illustré dans la **Figure 44**. Vérifiez que la partie supérieure et inférieure des dispositifs de blocage n'obstruent pas le chemin de ceinture pour l'orientation vers l'arrière.

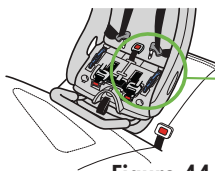
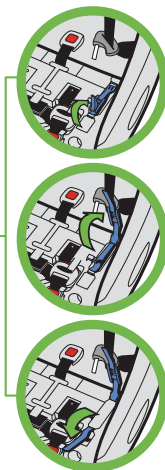

Figure 44



### Étape 5

Retirez la ceinture d'ancrage DUA (pour l'installation orientée vers l'arrière) de son emplacement de rangement, sous le coussin du siège. Voir la section « Rangement du Dispositif Universel d'Ancre DUA (pour l'installation orientée vers l'arrière)», à la page 100.

Allongez chaque côté de la ceinture d'ancrage DUA en appuyant sur le bouton de déverrouillage pour le réglage tout en tirant la ceinture pour augmenter sa longueur tel qu'illustré à la **Figure 45**.

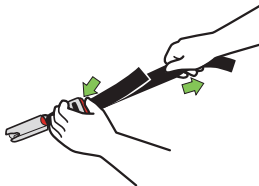
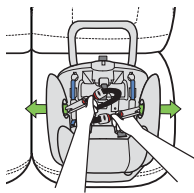

Figure 45

## Étape 6

Faites passer la ceinture d'ancrage inférieure DUA à travers le chemin de ceinture pour l'installation orientée vers l'arrière, tel qu'illustré à la **Figure 46**.

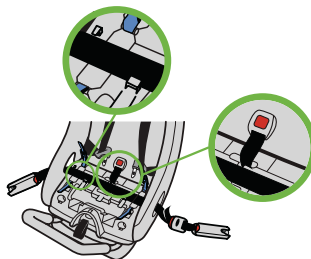

**Figure 46**

## Étape 7

Positionnez la ceinture d'ancrage DUA dans le chemin de ceinture pour l'installation orientée vers l'arrière et placez-la sous les deux languettes de ceinture avant, tel qu'indiqué dans la **Figure 47**.

Vérifiez que la ceinture d'entrejambe ne se trouve pas sous la ceinture d'ancrage inférieures.



**Figure 47**

## Étape 8

Placez le siège d'auto orienté vers l'arrière à la place assise choisie du véhicule en mettant le chemin de ceinture du mode d'installation orienté vers l'arrière en direction du dossier du siège du véhicule et en le centrant entre les ancrages inférieurs du véhicule, tel qu'illustré dans la **Figure 48**.

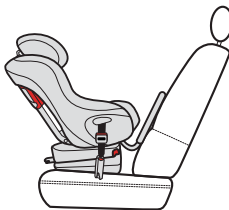

**Figure 48**

## Étape 9

Fixez les connecteurs DUA (pour l'installation orientée vers l'arrière) aux ancrages inférieurs DUA du véhicule. Pour chaque connecteur :

- Placez le bouton de déverrouillage rouge du connecteur DUA faisant face opposée au siège d'auto.
- Alignez le connecteur DUA avec l'ancrage inférieur du véhicule et poussez le connecteur DUA contre l'ancrage jusqu'à ce que le connecteur DUA fasse un déclic, tel qu'illustré dans la **Figure 49**.
- Tirez sur le connecteur DUA pour vérifier s'il est bien verrouillé sur l'ancrage inférieur du véhicule.

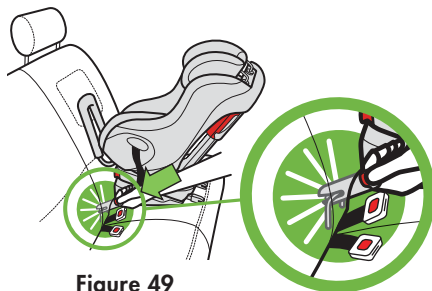

Figure 49

## Étape 10

Placez le siège d'auto de sorte que la ligne de référence pour la position orientée vers l'arrière appropriée pour l'âge et la taille de l'enfant est parallèle au sol, tel qu'illustré dans la **Figure 50**.

- Si vous utilisez avec un enfant de moins de 10 kg (22 lb), positionner le siège d'auto avec la ligne de référence plus inclinée (ligne supérieure) parallèle au sol.

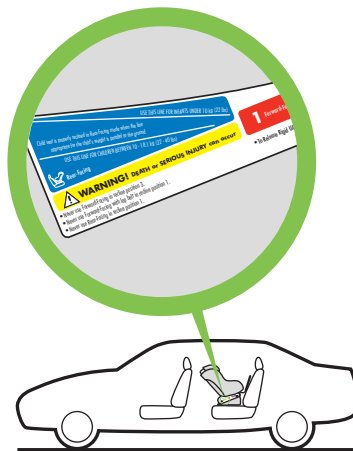

Figure 50

- Si vous utilisez avec un enfant plus âgé qui est plus 10 kg (22 lb), positionner le siège d'auto avec la ligne de référence plus droite (ligne inférieure) parallèle au sol

## Étape 11

Serrez la ceinture d'ancrage DUA pour fixer le siège d'auto.

- Appuyez au centre du siège d'auto pour faire baisser le coussin du siège du véhicule et tirez l'extrémité libre de la ceinture d'ancrage DUA pour la serrer, tel qu'illustré dans la **Figure 51**.
- Répétez pour l'autre côté de la ceinture d'ancrage inférieure DUA (pour l'installation orientée vers l'arrière).

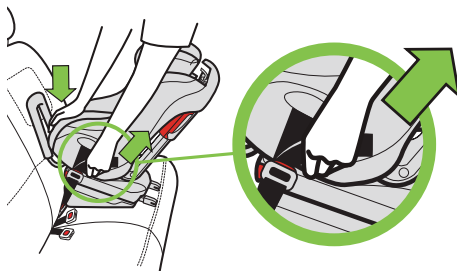

**Figure 51**

## Étape 12

Verrouillez les deux dispositifs de blocage (pour l'installation orientée vers l'arrière), tel qu'illustré dans la **Figure 52**.

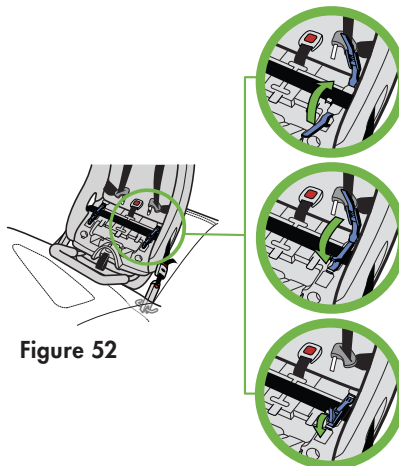

**Figure 52**

### Étape 13

Vérifiez si l'installation est sécuritaire.

Saisissez le siège d'auto sur le dessus des accoudoirs, tirez le siège d'auto de l'avant vers l'arrière et de gauche à droite pour vous assurer que l'installation est sécuritaire, tel qu'illustré dans la **Figure 53**. La ceinture DUA orientée vers l'arrière DOIT être serrée, et le siège ne doit pas bouger de plus de 2,5 cm (1 pouce) dans n'importe quelle direction.

- Si la ceinture d'ancrage inférieure DUA ne reste pas serrée ou si le siège d'auto ne peut pas être installé correctement de manière à être fixe, essayez un emplacement différent doté avec un dispositif d'ancrage DUA ou procédez à l'installation en utilisant la ceinture de sécurité du véhicule. Voir « Installation orientée vers l'arrière à l'aide de la ceinture de sécurité du véhicule », à la page 53.

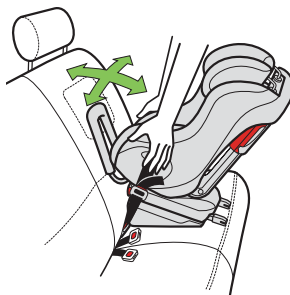

Figure 53

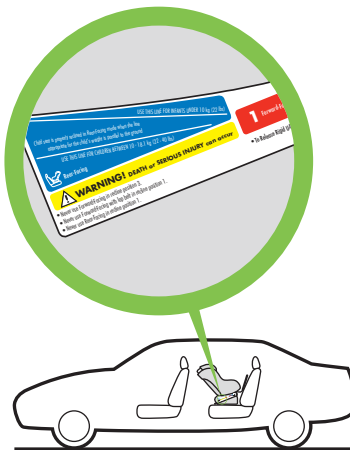

Figure 54

### Étape 14

Vérifiez que la ligne de référence pour la position orientée vers l'arrière qui est appropriée pour le poids de l'enfant, est parallèle au sol, tel qu'illustré dans la **Figure 54**. Si ce n'est pas le cas, retournez à l'**Étape 7** pour ajuster le niveau d'inclinaison et essayez à nouveau de procéder à l'installation, ou placez le siège dans une autre position assise du véhicule.

**REMARQUE:** Il pourrait être nécessaire de placer une serviette roulée ou une nouille de piscine sous l'extrémité du pied du siège d'auto pour atteindre un niveau d'inclinaison acceptable.

### Étape 15

Installez le coussin de siège, voir la section « Retrait/Installation du coussin de siège », à la page 94.



## Retrait du siège d'auto orienté vers l'arrière installé avec un Dispositif Universel d'Ancrage DUA

### Étape 1

Desserrez la ceinture d'ancrage DUA (pour l'installation orientée vers l'arrière) en appuyant sur le bouton de réglage sur chaque réglage de la ceinture d'ancrage inférieure DUA et en tirant vers l'extérieur sur la ceinture d'ancrage DUA, tel qu'illustré dans la **Figure 55**.

- Appuyez sur le centre du siège d'auto pour réduire la tension sur la ceinture d'ancrage DUA et faciliter le relâchement de la ceinture d'ancrage inférieure.

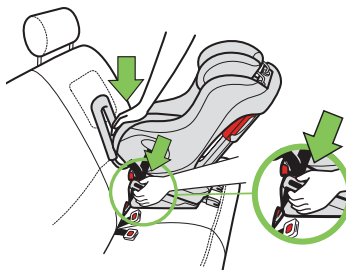

Figure 55

### Étape 2

Retirez le coussin de siège, voir la section « Retrait/Installation du coussin de siège », à la page 94.

### Étape 3

Ouvrez les deux dispositifs de blocage, comme sur la **Figure 56**.

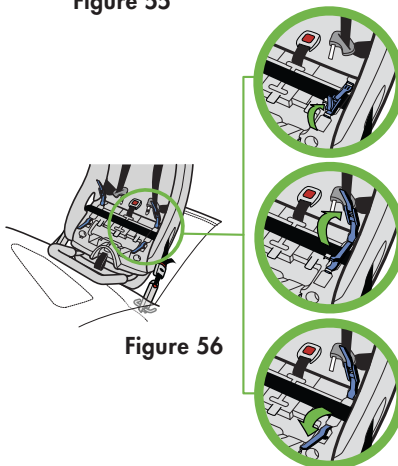
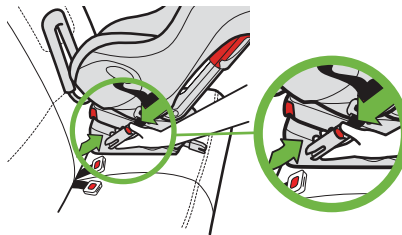

Figure 56

#### Étape 4

Retirez les connecteurs DUA des ancrages inférieurs DUA du véhicule.

- Appuyez sur le bouton de déverrouillage rouge et maintenez-le enfoncé tout en tirant sur les connecteurs DUA, tel qu'illustré dans la **Figure 57**.
- Répétez l'opération pour retirer le connecteur DUA sur le côté opposé.



**Figure 57**

#### Étape 5

Retirez ce siège d'auto du véhicule.

#### Étape 6

Rangez la ceinture d'ancrage inférieure DUA. Voir la section sur le « Rangement du Dispositif Universel d'Ancrage DUA pour l'installation orientée vers l'arrière », à la page 100.

#### Étape 7

Installez le coussin de siège, voir la section « Retrait/Installation du coussin de siège », à la page 94.





Installation orientée vers l'arrière à l'aide de la ceinture de sécurité du véhicule



**AVERTISSEMENT – DES BLESSURES GRAVES  
VOIRE MORTELLES peuvent survenir**

- Ce ne sont pas toutes les ceintures de sécurité du véhicule qui peuvent être utilisées de manière sécuritaire avec ce siège d'auto. Veuillez lire la section concernant les exigences sur les ceintures de sécurité des véhicules dans ce manuel et dans le guide du propriétaire de votre véhicule.

## Étape 1

Préparez ce siège d'auto pour l'installation en position orientée vers l'arrière:

- Inclinez complètement le siège d'auto à la position d'inclinaison #3 en tirant sur la poignée d'inclinaison. Voir **Figure 58**.
- Fixez solidement la base pour l'installation orientée vers l'arrière au fond du siège d'auto. Voir « Installation/Retrait de la base pour l'installation orienté vers l'arrière » à la page 93.
- Retirez le coussin du siège et installez la barre anti-rebond pour que ça soit solidement attachée au siège. Voir la section « Installation/Retrait de la barre anti-rebond », à la page 97.

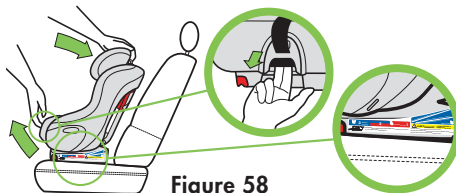
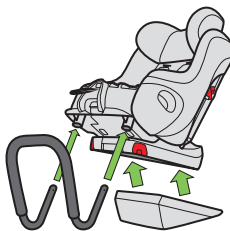

Figure 58



**REMARQUE:** Ce siège ne peut être orienté vers l'arrière qu'en position inclinée 2 ou 3.

## Étape 2

Choisissez une place assise du véhicule orientée vers l'avant dotée d'une ceinture de sécurité qui peut être utilisée avec ce siège d'auto.

### Étape 3

Si le dossier du siège du véhicule est réglable, assurez-vous que le dossier est bloqué dans une position plus verticale. Reportez-vous au guide du propriétaire du véhicule pour connaître l'angle du dossier recommandé. N'installez PAS ou n'utilisez PAS ce siège d'auto lorsque le dossier du siège du véhicule est trop incliné, tel qu'illustré dans la **Figure 59**.



**Figure 59**

### Étape 4

Placez le siège d'auto en mode orienté vers l'arrière à la place assise choisie du véhicule en mettant le Chemin de Ceinture du mode d'installation orientée vers l'arrière en direction du dossier du siège du véhicule et en le centrant sur la position assise, tel qu'illustré dans la **Figure 60**.

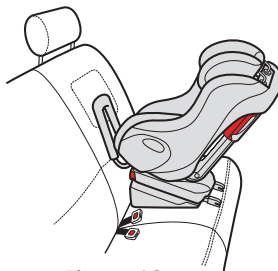

**Figure 60**

## Étape 5

Ouvrez les deux dispositifs de blocage (pour l'installation orientée vers l'arrière), tel qu'illustré dans la **Figure 61**.

Vérifiez que la partie supérieure et inférieure des dispositifs de blocage n'obstruent pas le chemin de ceinture pour l'orientation vers l'arrière.

## Étape 6

Placez le siège d'auto de sorte que la ligne de référence pour la position orientée vers l'arrière appropriée pour l'âge et la taille de l'enfant est parallèle au sol, tel qu'illustré dans la **Figure 62**.

- Si vous utilisez avec un enfant de moins de 10 kg (22 lb), positionner le siège d'auto avec la ligne de référence plus inclinée (ligne supérieure) parallèle au sol.
- Si vous utilisez avec un enfant plus âgé qui est plus 10 kg (22 lb), positionner le siège d'auto avec la ligne de référence plus droite (ligne inférieure) parallèle au sol.

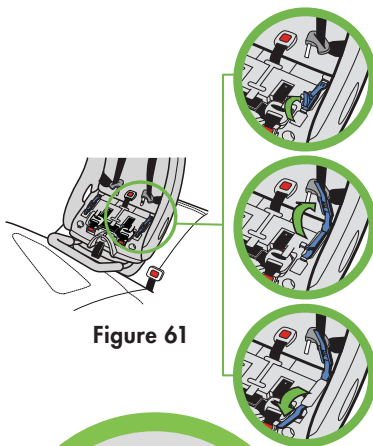

Figure 61

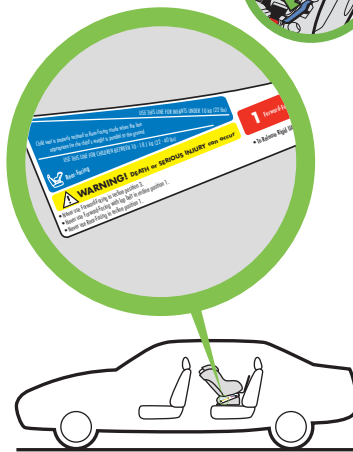

Figure 62

## Étape 7

Faites passer la ceinture du véhicule à travers le chemin de ceinture du mode orientée vers l'arrière placez-la sous les deux languettes de ceinture avant bouclez la ceinture du véhicule, tel qu'illustré à la **Figure 63**.

Vérifiez que la ceinture d'entrejambe ne se trouve pas sous la ceinture de sécurité du véhicule tel.

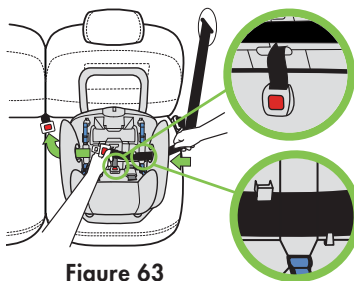

Figure 63

## Étape 8

Serrez la ceinture du véhicule pour fixer le siège d'auto.

- Appuyez au centre du siège d'auto pour faire baisser le coussin du véhicule et tirez sur la partie baudrier de la ceinture sous-abdominale/baudrier pour la serrer, tel qu'indiqué dans la **Figure 64**, ou tirez sur l'extrémité de la ceinture sousabdominal (si l'installation est avec une ceinture sous-abdominal) pour la serrer, qu'indiqué dans la **Figure 65**.

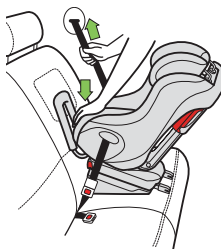

Figure 64

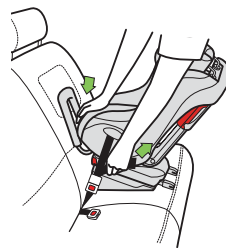

Figure 65

- En tenant fermement la ceinture du véhicule, verrouillez les deux dispositifs de blocage, tel qu'illustré dans la **Figure 66**.

Assurez-vous que la ceinture de sécurité du véhicule (sections sous-abdominale et baudrier si l'installation est avec une ceinture baudrier/sous-abdominale) traverse les dispositifs de blocage en position orientée vers l'arrière et sous les deux languettes de ceinture avant.

### Étape 9

Vérifiez si l'installation est sécuritaire. Saisissez le siège d'auto sur le dessus des accoudoirs, tirez le siège d'auto de l'avant vers l'arrière et de gauche à droite pour s'assurer que l'installation est sécuritaire, tel qu'illustré dans la **Figure 67**. La ceinture du véhicule **DOIT** rester serrée et l'ensemble de retenue pour enfant ne doit pas bouger de plus de 2,5 cm (1 po) dans n'importe quelle direction.

- Si la ceinture du véhicule ne reste pas serrée ou si le siège d'auto ne peut pas être installé correctement de manière sécuritaire, essayez un emplacement différent du véhicule ou procédez à l'installation à l'aide du système d'ancrage DUA. Voir « Installation orientée vers l'arrière à l'aide d'un Dispositif Universel d'Ancrage DUA », à la page 43.

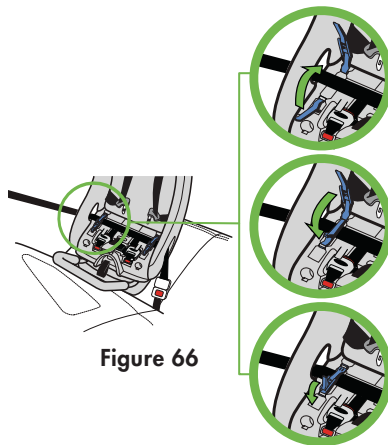

Figure 66

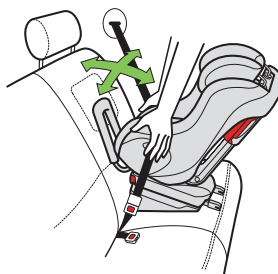

Figure 67

## Étape 10

Vérifiez que la ligne de référence pour la position orientée vers l'arrière qui est appropriée pour le poids de l'enfant, est parallèle au sol, tel qu'illustré dans la **Figure 68**. Si ce n'est pas le cas, retournez à l'**Étape 5** pour ajuster le niveau d'inclinaison et essayez à nouveau de procéder à l'installation, ou placez le siège dans une autre position assise du véhicule.

**REMARQUE:** Il pourrait être nécessaire de placer une serviette roulée ou une nouille de piscine sous l'extrémité du pied du siège d'auto pour atteindre un niveau d'inclinaison acceptable.

## Étape 11

Installez le coussin du siège, voir la section « Retrait/Installation du coussin de siège », à la page 94.

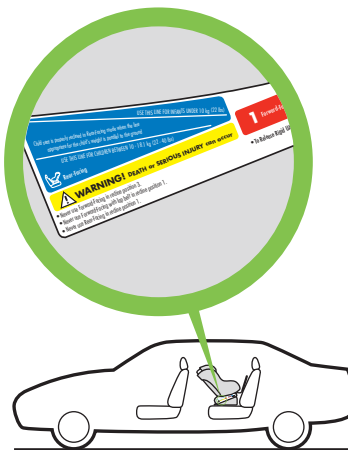

Figure 68



## Retrait du siège d'auto orienté vers l'arrière installé à l'aide de la ceinture de sécurité du véhicule

### Étape 1

Débouchez la ceinture de sécurité du véhicule.

- Pressez au centre du siège d'auto pour réduire la tension sur la ceinture du véhicule aidera à débloquer la ceinture du véhicule, tel qu'illustré dans la **Figure 69**.

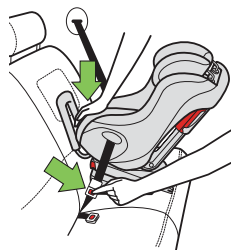

Figure 69

### Étape 2

Retirez le coussin de siège, voir la section «Retrait/Installation du coussin de siège », à la page 94.

### Étape 3

Ouvrez les deux dispositifs de blocage, tel qu'illustré dans la **Figure 70**.

Retirez la ceinture de sécurité du véhicule du chemin de ceinture du mode d'installation orientée vers l'arrière.

### Étape 4

Retirez ce siège d'auto du véhicule.

### Étape 5

Installez le coussin de siège, voir la section « Retrait/Installation du coussin de siège », à la page 94.

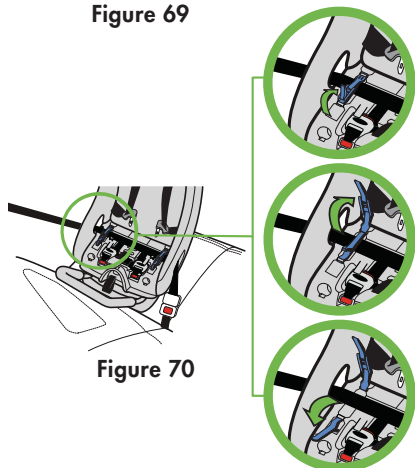

Figure 70





## Installation/Retrait du siège d'auto orienté vers l'avant



### **AVERTISSEMENT – DES BLESSURES GRAVES VOIRE MORTELLES peuvent survenir**

- Tous les enfants de moins d'un an et pesant moins de 10 kg (22 lb) doivent utiliser ce siège d'auto en mode d'installation orientée vers l'arrière. L'enfant risque de subir des blessures graves ou mortelles s'il fait face à l'avant du véhicule.
- La base pour l'installation orientée vers l'arrière et la barre anti-rebond doivent être retirées lors de l'utilisation du siège d'auto en mode d'installation orientée vers l'avant.
- Le système d'ancrage DUA ou la ceinture de sécurité du véhicule doit rester étroitement ajusté(e) à tout moment.
- Le siège d'auto doit être en position inclinée orientée vers l'avant lorsqu'il est utilisé en mode orientation vers l'avant.
- Pour éviter les blessures, ce siège d'auto doit être installé par un adulte.



## **AVERTISSEMENT – DES BLESSURES GRAVES VOIRE MORTELLES peuvent survenir (suite)**

- N'installez pas ce siège d'auto en mode d'installation orientée vers l'avant avec la ceinture d'ancrage inférieure DUA pour l'installation orientée vers l'arrière. Seuls les connecteurs rigides DUA doivent être utilisés pour installer ce siège d'auto en mode d'installation orientée vers l'avant avec les dispositifs d'ancrage inférieurs du véhicule.
- Le défaut de bien installer ou d'utiliser ce siège d'auto pourrait augmenter le risque, pour l'enfant et les autres passagers, de subir des blessures graves ou mortelles lors d'un virage brusque, d'un arrêt soudain ou d'une collision.
- Utilisez seulement pour des enfants âgés d'au moins 1 an, pesant entre 10 et 20,5 kg (22 et 65 lb) et mesurant entre 76 et 124 cm (30 et 49 po).
- Au moment d'installer cet ensemble de retenue pour enfant en mode d'installation orientée vers l'avant, il doit être fixé en place avec la courroie d'ancrage supérieure et aux dispositifs d'ancrage inférieurs DUA, ou bien la courroie d'ancrage et une ceinture de sécurité du véhicule, tel qu'illustré dans ce manuel.
- Ne laissez JAMAIS ce siège d'auto non fixé dans votre véhicule. Fixez toujours solidement ce siège d'auto au véhicule, même s'il n'est pas occupé. Un siège d'auto non fixé pourrait gravement blesser les occupants du véhicule en cas de collision, de virage serré, ou d'arrêt brusque.



Installation orientée vers l'avant à l'aide d'un  
Dispositif Universel d'Ancrage DUA



## **AVERTISSEMENT – DES BLESSURES GRAVES VOIRE MORTELLES peuvent survenir**

- N'utilisez le dispositif d'ancrage DUA de ce siège d'auto que sur les places assises du véhicule, identifiées par le fabricant du véhicule pour une utilisation avec le système d'ancrage DUA et ayant un espacement d'ancrage de 280 mm (11 po).
- Les connecteurs DUA doivent être fixés uniquement aux ancrages inférieurs du dispositif d'ancrage DUA du véhicule. Toute connexion à d'autres points d'ancrage ou à d'autres composantes du véhicule pourrait faire en sorte que l'ancrage se libère lors d'une collision.
- Ne fixez jamais plus d'un connecteur à un ancrage inférieur du véhicule à moins que cela ne soit recommandé par le guide du propriétaire de votre véhicule.
- Installez toujours ce siège à l'aide de la courroie d'ancrage supérieure.
- N'installez JAMAIS ce siège d'auto en position orientée vers l'avant en utilisant seulement un système d'ancrage DUA si votre enfant pèse plus de 21,8 kg (48 lb) ou le poids spécifié pour l'utilisation du DUA dans le guide du propriétaire de votre véhicule.

## Étape 1

Préparez ce siège d'auto pour l'installation en position orientée vers l'avant:

- Si la base pour l'installation orientée vers l'arrière ou la barre anti-rebond est attachée, retirez-la. Voir les sections « Installation/Retrait de la base pour l'installation orientée vers l'arrière » à la page 93 et « Installation/Retrait de la barre anti-rebond » à la page 97.

## Étape 2

Choisissez une place assise du véhicule orientée vers l'avant dotée du dispositif d'ancrage DUA. Repérez les ancrages inférieurs et supérieurs du dispositif d'ancrage DUA tel qu'illustré dans la **Figure 71**. Voir la section « Dispositif universel d'ancrage du véhicule (DUA) » à la page 20 de ce manuel et dans le guide du propriétaire de votre véhicule.

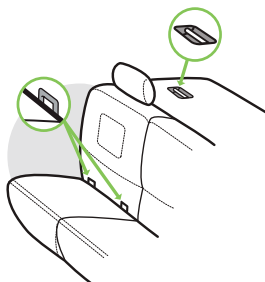

Figure 71

## Étape 3

Si le dossier du siège du véhicule est réglable, assurez-vous que le dossier est bloqué dans une position plus verticale. Reportez-vous au guide du propriétaire du véhicule pour connaître l'angle du dossier recommandé. N'installez PAS ou n'utilisez PAS ce siège d'auto lorsque le dossier du siège du véhicule est trop incliné, tel qu'illustré dans la **Figure 72**.



Figure 72

#### Étape 4

Réglez le siège d'auto à la position d'inclinaison 1 ou 2 en tournant le siège d'auto, tel qu'illustré dans la **Figure 73**.

**REMARQUE:** N'utilisez JAMAIS la position d'inclinaison 3 en mode d'installation orientée vers l'avant.

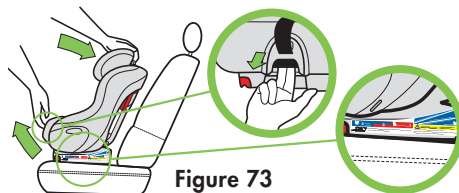

Figure 73

#### Étape 5

Tirez les connecteurs rigides DUA pour obtenir une position complètement déployée, tel qu'illustré dans la **Figure 74**.

- Tirez et maintenez la poignée de réglage des connecteurs rigides DUA.
- Saisissez l'arrière des connecteurs rigides DUA et tirez jusqu'à ce qu'ils s'arrêtent.
- Relâchez la poignée de réglage des connecteurs rigides DUA.

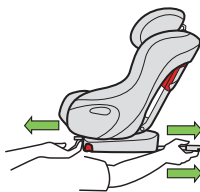

Figure 74

## Étape 6

Retirez la courroie d'ancrage supérieure de son emplacement de rangement à l'arrière du siège d'auto. Voir la section « Rangement de la courroie d'ancrage supérieure », à la page 102.

- Allongez la courroie d'ancrage supérieure en pressant et en tenant le bouton de réglage du harnais, tout en tirant sur la bandoulière, comme sur la **Figure 75**.
- Placez le crochet de la courroie d'ancrage supérieure sur le coussin du siège d'auto.

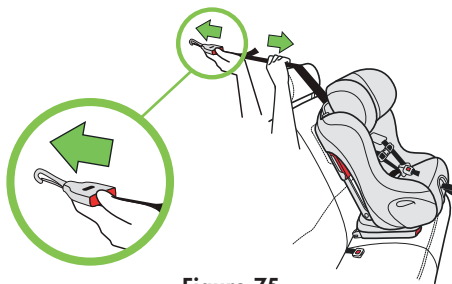

Figure 75

## Étape 7 (Si vous installez le siège avec les connecteurs rigides DUA et une ceinture de sécurité)

**Ce siège d'auto peut être installé en position orientée vers l'avant avec les connecteurs rigides DUA et avec une ceinture de sécurité.** Ce type d'installation vous permet d'utiliser le DUA jusqu'à ce que l'enfant ait atteint les limites de poids et de taille du siège.

**IMPORTANT :** N'installez JAMAIS ce siège d'auto avec un DUA et une ceinture de sécurité si votre guide du propriétaire de votre véhicule vous l'interdit ou si vous êtes en présence de l'une ou l'autre des caractéristiques illustrées dans les **Figures 76 et 77**.



Figure 76

La boucle de la ceinture de sécurité est située entre les connecteurs DUA

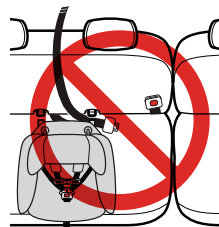

Figure 77

La ceinture de sécurité est située entre les connecteurs DUA

## Serrez la ceinture de sécurité du véhicule pour fixer le siège d'auto :

- Faites traverser la ceinture du véhicule dans le chemin de ceinture de la position orientée vers l'avant, en prenant soin de ne pas mettre la ceinture du véhicule entre le harnais et le dossier du siège, et bouclez la ceinture, tel qu'illustré dans la **Figure 78**.
- Lors de l'utilisation d'une ceinture baudrier/sous-abdominale : tout en maintenant la ceinture du véhicule serrée, verrouillez le dispositif de blocage pour l'orientation vers l'avant, tel qu'illustré dans la **Figure 79**.

## Étape 8

Placez le siège d'auto sur la place assise choisie, les connecteurs rigides DUA faisant face au siège du véhicule.

Fixez les connecteurs rigides inférieurs DUA aux ancrages inférieurs du véhicule en alignant les connecteurs rigides DUA avec les ancrages inférieurs et en pressant les connecteurs rigides inférieurs DUA contre les ancrages inférieurs jusqu'à ce que chaque connecteur rigide DUA s'enclenche, tel qu'illustré dans la **Figure 80**.

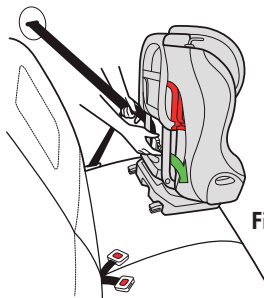

Figure 78

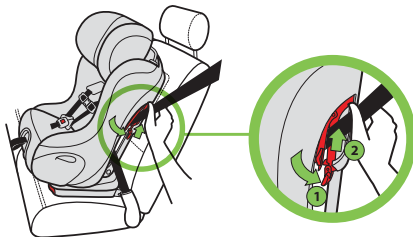

Figure 79

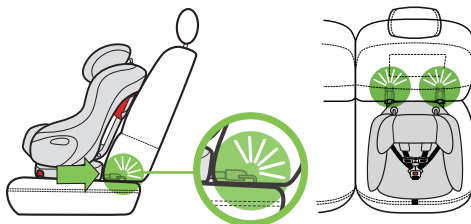

Figure 80

## Étape 9

Une fois que les connecteurs rigides DUA sont connectés aux ancrages inférieurs, vérifiez les deux indicateurs de verrouillage situés derrière eux pour vérifier qu'ils sont complètement passés du rouge (déverrouillé) au vert (verrouillé), comme dans la **Figure 81**.

Tirez le siège vers l'avant pour vérifier qu'il est bien attaché aux ancrages inférieurs du véhicule, et ce, sur les deux côtés. Si ce n'est pas le cas, retournez à l'**Étape 8**.

**REMARQUE:** Dans certains véhicules, vous pourriez avoir à ajuster le siège en position inclinée 1 pour pouvoir fixer les connecteurs DUA aux ancrages DUA inférieurs. Si les DUA ne peuvent pas être fixés correctement dans cette position, vous devriez peut-être retourner à l'**Étape 2** et changer la position du siège.

**IMPORTANT:** Si les connecteurs DUA ne parviennent pas à se connecter aux ancrages inférieurs DUA du véhicule, vous pouvez tout de même utiliser le siège d'auto. Voir la section « Installation orientée vers l'avant à l'aide de la ceinture de sécurité du véhicule » à la page 76 de ce manuel. Veuillez communiquer avec le Service à la clientèle de Clek si les connecteurs DUA ne parviennent pas à se verrouiller en appelant au 1-866-656-2462.

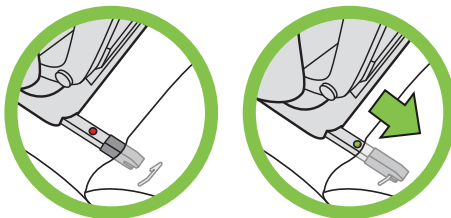

**Figure 81**



## Étape 10

Réglez le siège pour qu'il s'adapte bien au siège du véhicule, tel qu'illustré dans la **Figure 82**.

- Tirez et maintenez la poignée de réglage des connecteurs rigides DUA.
- Poussez fermement le siège d'auto dans le dossier de siège du véhicule.
- Relâchez la poignée de réglage des connecteurs rigides DUA.

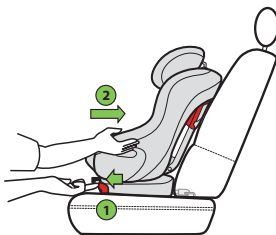
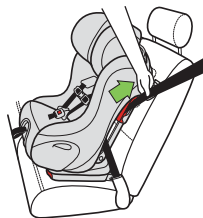

**Figure 82**

**Si vous installez le siège uniquement avec les connecteurs rigides DUA et une ceinture de sécurité :**

- Tirez sur partie baudrier de la ceinture sous-abdominale/baudrier pour serrer, tel qu'indiqué dans les **Figures 83**.
- Tout en maintenant la ceinture du véhicule serrée, verrouillez le dispositif de blocage pour la position orientée vers l'avant, tel qu'illustré dans la **Figure 84**.

**REMARQUE:** N'utilisez qu'un seul dispositif de blocage du baudrier à la fois. N'utilisez jamais les deux en position orientée vers l'avant.



**Figure 83**

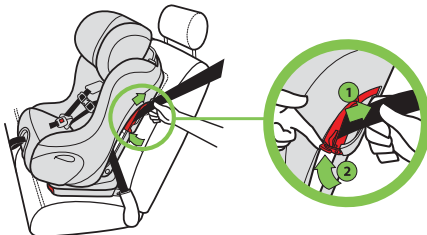

**Figure 84**

## Étape 11

Vérifiez l'ajustement contre le dossier du siège du véhicule. Si le dos du siège d'auto ne peut pas être ajusté de sorte à être en contact avec le dossier du siège du véhicule, tel qu'illustré dans la **Figure 85**, tentez de changer la position d'inclinaison de ce siège d'auto, assurez-vous que le dossier du siège du véhicule est dans sa position la plus droite et régler à nouveau.



Figure 85

Si ce siège ne peut être placé de sorte que le dossier du siège d'auto soit en contact avec le siège du véhicule, essayez sur une place assise différente du véhicule qui soit équipée du système d'ancrage DUA, ou procédez à l'installation du siège d'auto avec une ceinture du véhicule. Voir la section « Installation orientée vers l'avant à l'aide de la ceinture de sécurité du véhicule », à la page 76.

Un petit espace entre la partie supérieure ou inférieure du siège d'auto et le dossier du siège du véhicule est acceptable dans la mesure où le siège d'auto touche la surface avant du dossier du siège du véhicule ou l'appuie-tête du siège du véhicule. Voir la **Figure 86** pour vérifier si votre espace est acceptable.



Figure 86

## Étape 12

Fixez le crochet d'attache à l'ancrage de la courroie d'ancrage supérieure du véhicule, tel qu'illustré dans la **Figure 87a** et la **Figure 87b**, et tirez fermement sur l'extrémité libre de la sangle d'ajustement jusqu'à ce que la courroie d'ancrage supérieure soit bien serrée.

Reportez-vous au guide du propriétaire du véhicule pour connaître l'acheminement recommandé de la courroie d'ancrage supérieure, et pour trouver le point d'ancrage de la courroie d'ancrage supérieure.

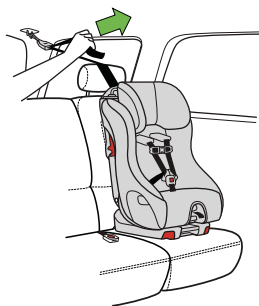

Figure 87a

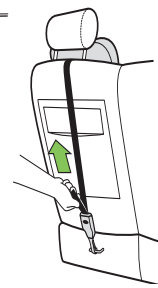

Figure 87b

## Étape 13

Vérifiez si l'installation est sécuritaire. Saisissez le siège d'auto sur le dessus des accoudoirs, tirez le siège d'auto de l'avant vers l'arrière et de gauche à droite pour vous assurer que l'installation est sécuritaire, tel qu'illustré dans la **Figure 88**. Les connecteurs rigides DUA et la courroie ancrage supérieure DOIVENT rester serrés et l'ensemble de retenue pour enfants ne doit pas bouger de plus de 2,5 cm (1 po) dans n'importe quelle direction.



Figure 88

- Si le dispositif d'ancrage DUA ne reste pas serré ou si le siège d'auto ne peut pas être installé correctement de manière à être sécuritaire, essayez un emplacement différent doté d'un dispositif d'ancrage DUA ou procédez à l'installation en utilisant la ceinture du véhicule. Voir « Installation orientée vers l'avant à l'aide de la ceinture de sécurité du véhicule », à la page 76.



## Retrait du siège d'auto orienté vers l'avant installé avec un Dispositif Universel d'Ancrage DUA

### Étape 1

Desserrez la courroie d'ancrage supérieure en pressant et en tenant le bouton de réglage de la courroie d'ancrage supérieure, tout en tirant sur la bandoulière, comme sur la **Figure 89**.

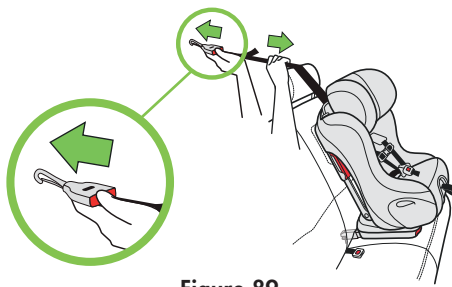

Figure 89

### Étape 2

Retirez le crochet d'attache de l'ancrage supérieure du véhicule.

- Insérez et maintenez le ressort de rétention sur le crochet d'attache, puis retirez-le de l'ancrage supérieur du véhicule, tel qu'illustré dans la **Figure 90a** et **Figure 90b**.

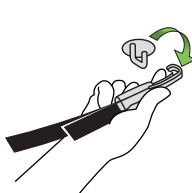

Figure 90a

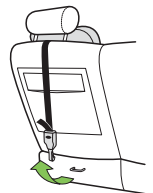

Figure 90b

### Étape 3

Si vous utilisez les connecteurs rigides DUA et une ceinture de sécurité, ouvrez les dispositifs de blocage du baudrier et débouclez la ceinture de sécurité, tel qu'illustré dans la **Figure 91**.

Détachez la ceinture de sécurité du véhicule et retirez-la du chemin de ceinture pour l'orientation vers l'avant.

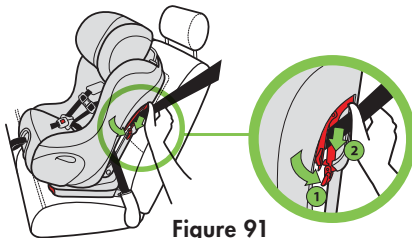
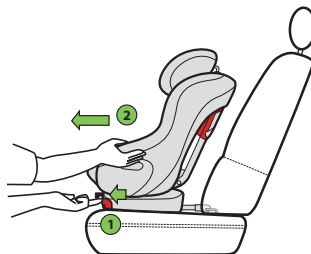

Figure 91

#### Étape 4

Tirez les connecteurs rigides DUA pour obtenir une position complètement déployée, tel qu'illustré dans la **Figure 92**.

- Tirez et maintenez la poignée de réglage des connecteurs rigides DUA.
- Saisissez le siège et tirez jusqu'à ce qu'il s'arrête.
- Relâchez la poignée de réglage des connecteurs rigides DUA.



**Figure 92**

#### Étape 5

Tirez les poignées rouges de déverrouillage des connecteurs rigides DUA une à la fois et tirez le siège d'auto vers l'avant pour enlever chaque connecteurs rigides DUA des ancrages DUA du véhicule, tel qu'illustré dans la **Figure 93**.

**IMPORTANT:** les connecteurs rigides DUA NE PEUVENT PAS être libérés tant qu'ils ne sont pas complètement déployés.

**REMARQUE:** bougez le siège d'auto légèrement de l'avant vers l'arrière ou d'un côté à l'autre peut faciliter la libération des connecteurs rigides DUA des ancrages DUA du véhicule.

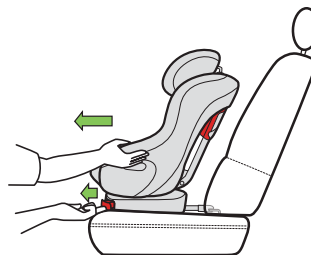

**Figure 93**

## Étape 6

Retirez le siège d'auto du véhicule.

## Étape 7

Rangez la courroie d'ancrage supérieure et les connecteurs rigides DUA. Voir « Rangement de la courroie d'ancrage supérieure » et « Rangement des connecteurs rigides DUA », à la page 102.



Installation orientée vers l'avant à l'aide de la ceinture de sécurité du véhicule



## **AVERTISSEMENT – DES BLESSURES GRAVES VOIRE MORTELLES peuvent survenir**

- La ceinture de sécurité du véhicule doit traverser le chemin de ceinture pour mode d'installation orientée vers l'avant lorsque le siège d'auto est utilisé en mode d'installation orientée vers l'avant.
- Le dispositif de blocage pour l'installation orientée vers l'avant doit être utilisé lors d'une installation avec une ceinture sous-abdominale/ baudrier.
- Ce ne sont pas toutes les ceintures de véhicule qui peuvent être utilisées de manière sécuritaire avec ce siège d'auto. Lire la section « Exigences en matière de ceinture de sécurité du véhicule » dans ce manuel et dans le guide du propriétaire de votre véhicule.
- Installez toujours ce siège à l'aide de la courroie d'ancrage supérieure.
- Si vous installez à l'aide de la ceinture sous-abdominale, vous pouvez **UNIQUEMENT** utiliser la position d'inclinaison 2.



## Étape 1

Préparez ce siège d'auto pour l'installation en position orientée vers l'avant:

- Si la base pour l'Installation orientée vers l'arrière ou la barre anti-rebond est attachée, retirez-la (voir les sections « Installation/Retrait de la base pour l'Installation orientée vers l'arrière » à la page 93 et « Installation/Retrait de la barre anti-rebond » à la page 97.)

## Étape 2

Choisissez une place assise du véhicule orientée vers l'avant, dotée d'une ceinture de véhicule qui peut être utilisée avec ce siège d'auto et avec une courroie d'ancrage supérieure.

## Étape 3

Si le dossier du siège du véhicule est réglable, assurez-vous que le dossier est bloqué dans une position plus verticale. Reportez-vous au manuel du propriétaire du véhicule pour connaître l'angle du dossier recommandé. N'installez PAS ou n'utilisez PAS ce siège d'auto lorsque le dossier du siège du véhicule est trop incliné, tel qu'illustré dans la **Figure 94**.



**Figure 94**

## Étape 4

Réglez le siège d'auto à la position d'inclinaison 1 ou 2 en tirant la poignée d'inclinaison et en tournant le siège d'auto, tel qu'illustré dans la **Figure 95**.

**IMPORTANT:** Ne JAMAIS utiliser la position d'inclinaison 3 en mode d'installation orientée vers l'avant.

**IMPORTANT:** Si vous installez à l'aide de la ceinture sous-abdominale, vous pouvez **UNIQUEMENT** utiliser la position d'inclinaison 2.

## Étape 5

Retirez le crochet d'attache de la courroie d'ancrage supérieure de son emplacement de rangement à l'arrière du siège d'auto. Voir la section « Rangement de la courroie d'ancrage supérieure » à la page 102.

- Allongez la courroie d'ancrage supérieure en pressant et en tenant le bouton de réglage de la courroie d'ancrage supérieure, tout en tirant sur la bandoulière, comme sur la **Figure 96**.
- Placez le crochet d'attache de la courroie d'ancrage supérieure sur le coussin du siège d'auto.

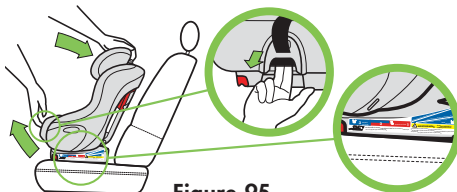

Figure 95

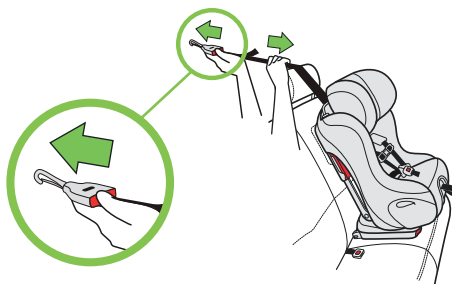

Figure 96

## Étape 6

Placez le siège d'auto en mode orienté vers l'avant dans la place assise du véhicule choisie avec le chemin de ceinture pour l'installation orientée vers l'avant pointant vers le dossier du siège du véhicule et centré dans la place assise, tel qu'illustré dans la **Figure 97**.

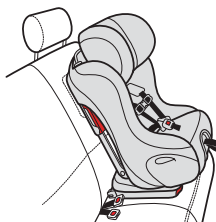

Figure 97

## Étape 7

Faites traverser la ceinture du véhicule dans le chemin de ceinture pour l'installation orientée vers l'avant en prenant soin de ne pas mettre la ceinture du véhicule entre le harnais et le dossier du siège, et bouclez la ceinture, tel qu'illustré dans la **Figure 98**.

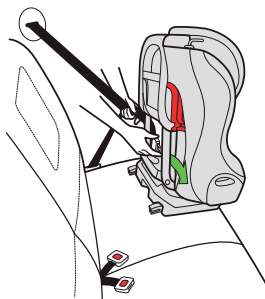

Figure 98

## Étape 8

Si l'installation se fait à l'aide d'une ceinture sous-abdominale/baudrier, ouvrez le dispositif de blocage pour l'installation orientée vers l'avant sur le même côté du siège que le point d'ancrage de la ceinture baudrier du véhicule. Faites passer la ceinture baudrier du véhicule dans le dispositif de blocage tel qu'illustré dans la **Figure 99**.

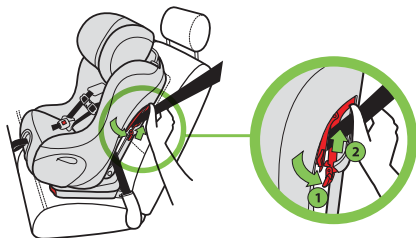

Figure 99

## Étape 9

Assurez-vous que toute la ceinture est à plat, placée correctement à travers le chemin de ceinture tel qu'illustré dans les **Figures 100** (ceinture sous-abdominale seulement) et **101** (boudrier/sous-abdominale) et **NON** entre le harnais et le siège.

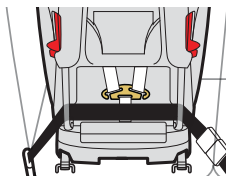

Figure 100

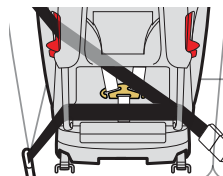

Figure 101

## Étape 10

Serrez la ceinture du véhicule pour fixer le siège d'auto.

- Appuyez au centre du siège d'auto pour faire baisser le coussin du véhicule et tirez sur l'extrémité libre de la ceinture sous-abdominale ou de la partie boudrier de la ceinture sous-abdominale/boudrier pour serrer, tel qu'indiqué dans les **Figures 102** (ceinture sous-abdominale uniquement) et **103** (ceinture sous-abdominale/boudrier).
- Lors de l'utilisation d'une ceinture sous-abdominale/boudrier : tout en maintenant la ceinture du véhicule serrée, verrouillez le dispositif de blocage pour l'orientation vers l'avant, tel qu'illustré dans la **Figure 104**.

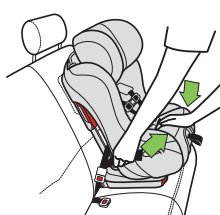

Figure 102

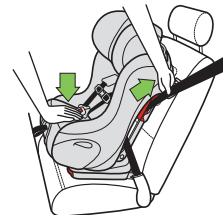

Figure 103

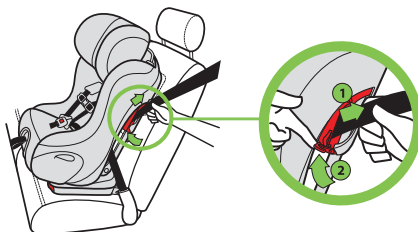

Figure 104

**REMARQUE:** N'utilisez qu'un seul dispositif de blocage du baudrier à la fois. N'utilisez jamais les deux en mode d'installation orientée vers l'avant.

### Étape 11

Fixez le crochet d'attache à l'ancrage de la courroie d'ancrage supérieure du véhicule, tel qu'illustré dans la **Figure 105** et **Figure 106**, et tirez fermement sur l'extrémité libre de la sangle d'ajustement jusqu'à ce que la courroie d'ancrage supérieure soit bien serrée.

Reportez-vous au guide du propriétaire du véhicule pour connaître l'acheminement recommandé de la courroie d'ancrage, supérieure et pour trouver les points d'ancrage de la courroie d'ancrage supérieure.



Figure 105

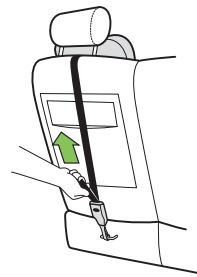
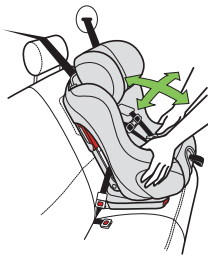

Figure 106

## Étape 12

Vérifiez si l'installation est sécuritaire. Saisissez le siège d'auto sur le dessus des accoudoirs, tirez le siège d'auto de l'avant vers l'arrière et de gauche à droite pour vous assurer que l'installation est sécuritaire, tel qu'illustré dans la **Figure 107**. La ceinture du véhicule et la courroie d'ancrage supérieure **DOIVENT** rester serrées et l'ensemble de retenue pour enfants ne doit pas bouger de plus de 2,5 cm (1 po) dans n'importe quelle direction.

- Si la ceinture du véhicule ne reste pas serrée ou si le siège d'auto ne peut pas être installé correctement de manière à être sécuritaire, essayez un emplacement différent ou procédez à l'installation en utilisant les connecteurs rigides DUA et la courroie d'ancrage. Voir « Installation orientée vers l'avant à l'aide d'un Dispositif Universel d'Ancrage DUA », à la page 63.



**Figure 107**



## Retrait du siège d'auto orienté vers l'avant installé à l'aide de la ceinture de sécurité du véhicule

### Étape 1

Desserrez la courroie d'ancrage supérieure en pressant et en tenant le bouton de réglage de la courroie d'ancrage supérieure, tout en tirant sur la bandoulière, comme sur la **Figure 108**.

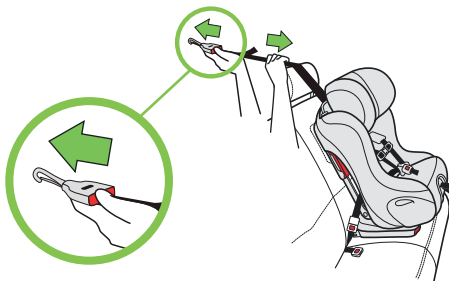

Figure 108

### Étape 2

Retirez le crochet d'attache de l'ancrage supérieur du véhicule.

- Insérez et maintenez le ressort de rétention sur le crochet d'attache, puis retirez-le de l'ancrage supérieur du véhicule, tel qu'illustré dans la **Figure 109**.

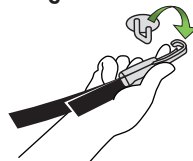

Figure 109

### Étape 3

Débouclez la ceinture du véhicule.

- Pressez au centre du siège d'auto pour réduire la tension sur la ceinture du véhicule aidera à la déboucler plus facilement, tel qu'illustré dans la **Figure 110**.

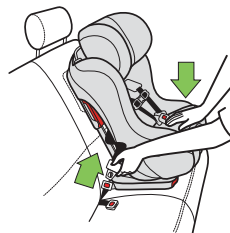

Figure 110

#### Étape 4

Ouvrez le dispositif de blocage pour l'installation orientée vers l'avant, tel qu'illustré dans la **Figure 111**. Retirez la ceinture du chemin de ceinture pour l'orientation vers l'avant.

#### Étape 5

Retirez ce siège d'auto du véhicule.

#### Étape 6

Rangez la courroie d'ancrage supérieure. Voir la section « Rangement de la courroie d'ancrage supérieure » à la page 102.

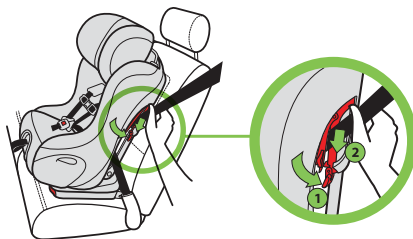

Figure 111



## Installation adéquate de votre enfant dans le siège d'auto



### **AVERTISSEMENT – DES BLESSURES GRAVES VOIRE MORTELLES peuvent survenir**

- Assurez-vous que le harnais est bien ajusté sur l'enfant chaque fois qu'il est attaché dans le siège d'auto.
- Pour éviter les blessures, l'enfant doit être attaché par un adulte. Ne laissez jamais l'enfant s'attacher lui-même dans ce siège d'auto.
- L'enfant doit porter des vêtements dont les manches et les jambes n'empêchent pas de bien attacher les boucles et le harnais étroitement.
- Ne placez jamais une couverture entre le harnais et l'enfant.
- Prévenez le décès causé par la chaleur : ne laissez jamais un enfant sans surveillance, même quand il dort. L'intérieur du véhicule peut rapidement atteindre des températures très élevées, même lorsque la journée n'est pas particulièrement chaude ou ensoleillée.
- Risques de strangulation : l'enfant pourrait s'étrangler avec les sangles du harnais non attachées. Ne laissez jamais un enfant dans le siège d'auto avec des sangles lâches ou détachées.
- La partie inférieure de l'appui-tête doit toujours être au même niveau ou au-dessus des fentes du harnais utilisées.

## Étape 1

Desserrez le harnais :

- Tout en soulevant la languette de réglage du harnais, tirez sur les sangles du harnais, tel qu'illustré dans la **Figure 112**.

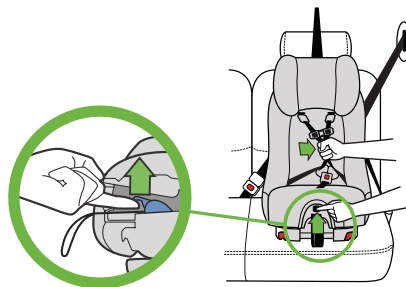

Figure 112

## Étape 2

Placez l'enfant dans le siège d'auto avec son dos à plat contre le dossier du siège, tel qu'illustré dans la **Figure 113**.

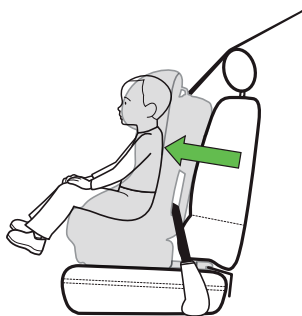

Figure 113

### Étape 3

Placez les bras de l'enfant au travers des sangles du harnais et placez les sangles du harnais sur les épaules et les cuisses de l'enfant.

### Étape 4 (seulement pour l'installation en position orientée vers l'arrière):

Vérifiez si le siège d'auto est installée de sorte que la ligne de référence pour la position orientée vers l'arrière qui est appropriée pour le poids de l'enfant, est parallèle au sol, tel qu'illustré dans la **Figure 114**, et ajuster si nécessaire.

Voir la section « Installation/Retrait du siège d'auto orienté vers l'arrière » à la page 41 si un réglage est nécessaire.

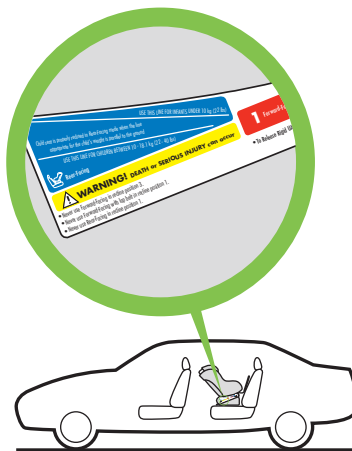

Figure 114

## Étape 5

Vérifiez la position des sangles du harnais.



**Orientation vers l'arrière** – Les sangles du harnais doivent traverser les fentes des sangles du harnais au niveau ou au-dessous – et le plus près possible – des épaules de l'enfant, tel qu'illustré dans la **Figure 115**.

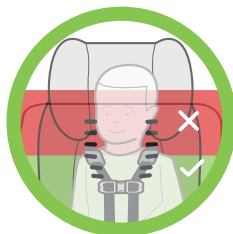

Figure 115



**Orientation vers l'avant** – Les sangles du harnais doivent traverser les fentes des sangles du harnais au niveau ou au-dessus – et le plus près possible – des épaules de l'enfant, tel qu'illustré dans la **Figure 116**.

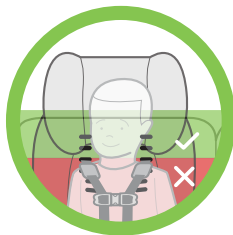

Figure 116

Si les épaules de l'enfant sont au-dessus de la plus haute série de fentes des sangles du harnais dans le dossier du siège d'auto, l'enfant est trop grand pour ce siège d'auto.

Voir la section « Réglage du harnais » à la page 36 pour ajuster la position des sangles du harnais.

## Étape 6

Vérifiez la position de l'appui-tête :

La partie inférieure de l'appui-tête doit toujours être au même niveau ou au-dessus des fentes de harnais utilisées.



**Orientation vers l'arrière** – Le haut de la tête de l'enfant doit être au moins 2.5 cm (1 po) sous la partie supérieure de l'appui-tête du siège d'auto, tel qu'illustré dans la **Figure 117**. Si le haut de la tête de l'enfant est à moins de 2.5 cm (1 po) sous la partie supérieure de l'appui-tête dans sa position la plus haute, votre enfant est trop grand pour utiliser ce siège d'auto en mode orientation vers l'arrière et devra l'utiliser en mode orientation vers l'avant.



Figure 117



**Orientation vers l'avant** – Le haut des oreilles de l'enfant **DOIT** être sous la partie supérieure de l'appui-tête du siège d'auto, tel qu'illustré dans la **Figure 118**. Si le haut des oreilles de l'enfant dépasse la partie supérieure de l'appui-tête du siège d'auto dans sa position la plus haute, l'enfant est alors trop grand pour ce siège d'auto.



Figure 118

Voir la section « Réglage de l'appui-tête » à la page 32 pour ajuster la position de l'appui-tête.

## Étape 7

Vérifiez la position de la sangle d'entrejambe :



**Orientation vers l'arrière :** La sangle d'entrejambe doit être placée dans sa fente interne, comme sur la **Figure 119**.

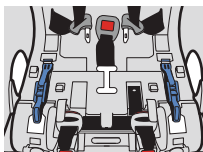

**Figure 119**



**Orientation vers l'avant :** La sangle d'entrejambe doit être placée à sa fente externe et ajustée à sa longueur plus longue, comme sur la **Figure 120**.

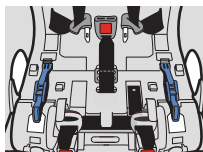

**Figure 120**



Voir « Réglage de la sangle d'entrejambe » à la page 33 afin de changer la position ou la longueur de la sangle.

## Étape 8

Attachez le harnais :

- Insérez les languettes de la boucle dans la boucle, une à la fois, tel qu'illustré dans la **Figure 121**. Un déclic devrait se faire entendre.
- Tirez sur les languettes pour s'assurer qu'elles sont bien verrouillées.

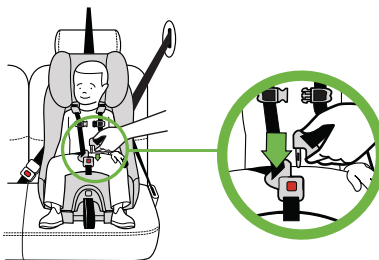

**Figure 121**

## Étape 9

Tirez sur la sangle de réglage du harnais pour bien ajuster les sangles du harnais, tel qu'illustré dans la **Figure 122**.

- Assurez-vous que les sangles du harnais sont bien ajustées sur l'épaule et les cuisses.
- Un harnais bien ajusté devrait être suffisamment tendu (se trouver dans une ligne relativement droite, sans être détendu nulle part). Il ne doit pas tirer la peau de l'enfant ou obliger le corps de l'enfant à adopter une position non naturelle.

**REMARQUE:** Si le harnais ne peut être bien ajusté au corps tel que décrit ci-dessus, consultez **l'Étape 3** de la section « Renfiler le harnais », à la page 38, pour voir comment raccourcir le harnais.

## Étape 10

Bouclez l'attache de poitrine et placez-la au niveau de l'aisselle, tel qu'illustré dans la **Figure 123**.

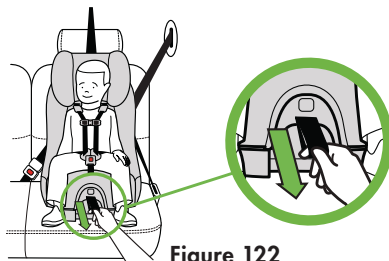

Figure 122

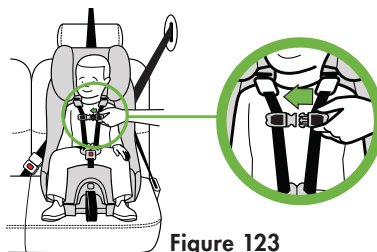

Figure 123

## Retrait de votre enfant du siège d'auto

### Étape 1

Dégagez l'attache de poitrine en pressant ensemble les onglets de déverrouillage (1) et en séparant la boucle de poitrine (2), tel qu'illustré dans la **Figure 124**.

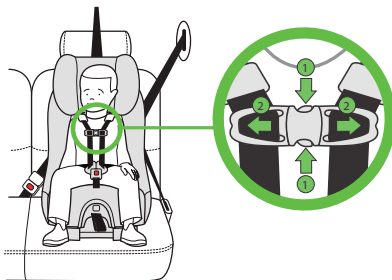

Figure 124

### Étape 2

Déboûchez le harnais en appuyant sur le bouton de déverrouillage rouge sur la boucle, tel qu'illustré dans la **Figure 125**.

### Étape 3

Desserrez le harnais, puis sortez les bras de l'enfant du harnais avant de le retirer du siège d'auto.

**REMARQUE:** Pour empêcher le harnais de nuire au placement ou au retrait de l'enfant dans le siège, placez les languettes de la boucle entre le tissu et le panneau en plastique à l'extérieur du siège d'auto.

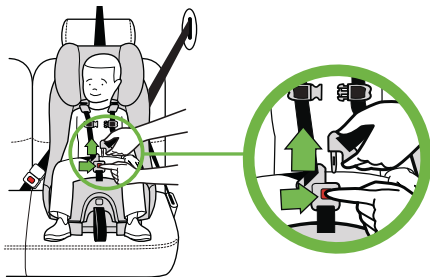

Figure 125



# Fonctionnement et réglages

## Installation/Retrait de la base (POUR L'INSTALLATION ORIENTÉE VERS L'ARRIÈRE)

### POUR INSTALLER LA BASE

#### Étape 1

Déposez le siège sur une surface propre et stable, avec l'intérieur du siège vers le bas.

#### Étape 2

Alignez les crochets de rétention de la base (pour l'installation orientée vers l'arrière) avec les ouvertures dans le fond du siège d'auto, tel qu'illustré dans la **Figure 126**. Insérez les crochets de rétention de la base dans les ouvertures et faites glisser la base vers le bas jusqu'à ce que le levier de dégagement de la base s'enclenche avec un «clic» sonore, verrouillant ainsi la base (tel qu'illustré dans la **Figure 127**).

#### Étape 3

Tirez sur la base pour vous assurer qu'elle est bien verrouillée et fixe.

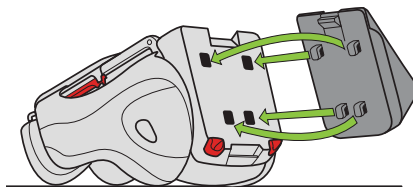

Figure 126

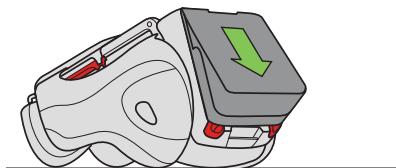

Figure 127

## POUR RETIRER LA BASE

### Étape 1

Déposez le siège sur une surface propre et stable, l'intérieur du siège vers le bas.

### Étape 2

Tirez le levier de dégagement de la base (pour l'installation orientée vers l'arrière) dans la direction opposée du siège d'auto et déplacez la base vers le haut pour la dégager, tel qu'illustré dans la **Figure 128**.

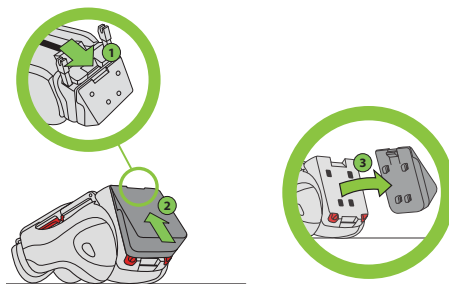

Figure 128

## Retrait/Installation du coussin de siège



**AVERTISSEMENT – DES BLESSURES GRAVES  
VOIRE MORTELLES peuvent survenir**

- N'utilisez jamais ce siège d'auto sans que le coussin soit installé.

## POUR RETIRER LE COUSSIN DU SIÈGE

### Étape 1

Si le coussin de boucle est installé, retirer le coussin de boucle.

Détachez les onglets de verrouillage situés au bord avant inférieur du coussin de siège.

### Étape 2

Saisissez le coussin du siège par le fond en avant, puis soulevez et tirez vers l'avant tel qu'illustré dans la **Figure 129**. Une fois le coussin du siège libéré, tirez la boucle en la faisant passer au travers du coussin du siège.

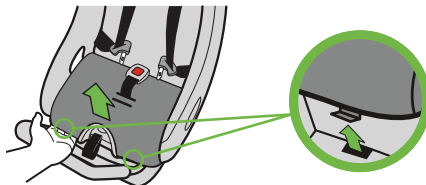

**Figure 129**

## POUR INSTALLER LE COUSSIN DE SIÈGE

### Étape 1

Insérez la boucle dans la fente du coussin de siège correspondante à la fente dans laquelle la sangle d'entrejambe se trouve au travers du siège.

### Étape 2

Insérez les onglets situés à l'arrière du coussin du siège, dans les fentes de la housse et dans le dossier du siège à l'arrière du fond du siège.

Poussez les onglets de verrouillage situés au bord avant inférieur du coussin du siège dans les trous situés au bord avant du siège, tel qu'illustré dans la **Figure 130**.

### Étape 3

Installer le coussin de boucle en tirant la boucle à travers le coussin de boucle.

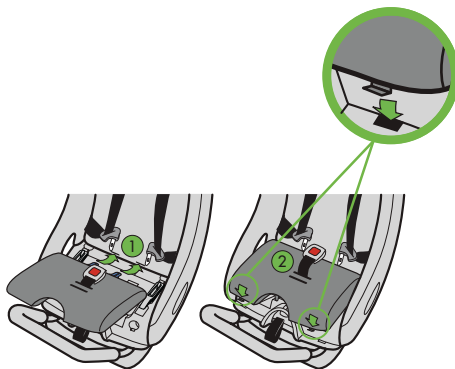

Figure 130

# Installation/Retrait de la barre anti-rebond

## POUR INSTALLER LA BARRE ANTI-REBOND

### Étape 1

Avec la base installée, inclinez complètement le siège à la position d'inclinaison 3 en tirant la poignée d'inclinaison et en faisant tourner le dossier du siège d'auto, tel qu'illustré à la **Figure 131**.



Figure 131

### Étape 2

Retirez le coussin du siège. Voir la section « Retrait/Installation du coussin de siège » à la page 94.

Retirez les connecteurs DUA (pour l'installation orientée vers l'arrière) de leurs emplacements de rangement, voir la section « Rangement du Dispositif Universel d'Ancrage DUA », à la page 100.

### Étape 3

Insérez la barre anti-rebond dans les trous du fond du siège en face de la base, tel qu'illustré dans la **Figure 132**.

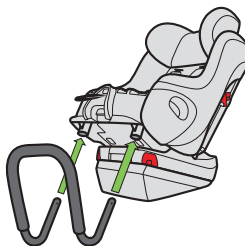
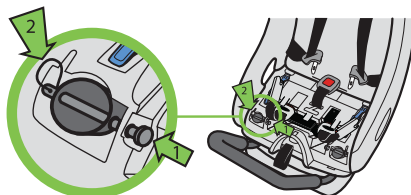

Figure 132

#### Étape 4

Maintenez la barre anti-rebond en place et installez les goupilles de verrouillage dans les trous du siège et au travers de la barre anti-rebond, tel qu'illustré dans la **Figure 133**. Assurez-vous que chaque goupille de verrouillage passe au travers des trous dans les deux côtés de la barre anti-rebond puis les dispositifs de verrouillage passent au travers des goupilles de verrouillage.



**Figure 133**

#### Étape 5

En cas d'installation à l'aide de la ceinture de sécurité de véhicule, remettre les connecteurs DUA dans leurs emplacements de rangement. Voir la section « Rangement du Dispositif Universel d'Ancrage DUA » à la page 100.

### POUR RETIRER LA BARRE ANTI-REBOND

#### Étape 1

Retirez le coussin du siège. Voir la section « Retrait/Installation du coussin de siège » à la page 94.

Si les connecteurs DUA sont rangés, retirez-les de leurs emplacements de rangement, voir la section « Rangement du Dispositif Universel d'Ancrage DUA », à la page 100.

## Étape 2

Retirez les goupilles de verrouillage et les dispositifs de verrouillage du siège tel qu'illustré dans la **Figure 134**. La barre doit glisser vers le bas jusqu'à ce qu'elle sorte complètement du siège.

## Étape 3

Rangez les goupilles de verrouillage et les dispositifs de verrouillage avec la barre anti-rebond.

## Étape 4

Remettez les connecteurs DUA dans leurs emplacements de rangement. Voir la section « Rangement du Dispositif Universel d'Ancrage DUA (pour l'installation en position orientée vers l'arrière) », à la page 100.

Installez le coussin du siège. Voir la section « Retrait/Installation du coussin de siège », à la page 94.

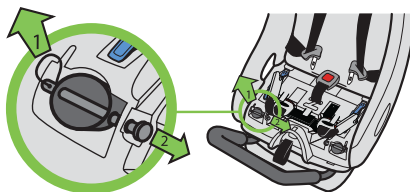

**Figure 134**

## Rangement du Dispositif Universel d'Ancrage DUA (POUR L'INSTALLATION ORIENTÉ VERS L'ARRIÈRE)

### RETRAIT DU DISPOSITIF UNIVERSAL D'ANCRAGE DUA EN RANGEMENT

#### Étape 1

Retirez le coussin du siège. Voir la section « Retrait/Installation du coussin de siège » à la page 94.

#### Étape 2

Retirez les ajusteurs (1) et la ceinture (2) d'attaches inférieures DUA de leur position de rangement dans le fond du siège, tel qu'illustré dans la **Figure 135**.

#### Étape 3

Poussez et maintenez enfoncé le bouton de déverrouillage rouge sur les connecteurs DUA et tirez, tel qu'illustré dans la **Figure 136**.

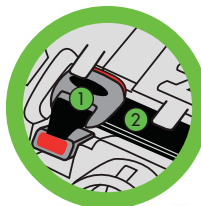

Figure 135

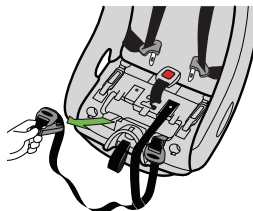
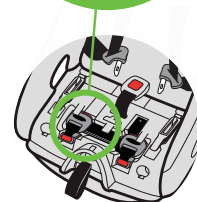

Figure 136



## RANGEMENT DU DISPOSITIF UNIVERSEL D'ANCRAGE DUA

### Étape 1

Retirez le coussin du siège. Voir la section « Retrait/Installation du coussin de siège » à la page 94.

### Étape 2

Insérez les connecteurs DUA (pour l'installation orientée vers l'arrière), avec les fentes dans l'extrémité orientée vers l'extérieur du siège, dans les ouvertures à l'avant du fond du siège, tel qu'illustré dans la **Figure 137**.

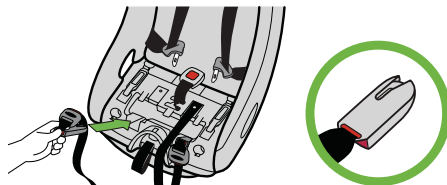

Figure 137

### Étape 3

Insérez les ajusteurs du DUA (1) dans les renforcements carrés se trouvant derrière les connecteurs DUA, repliez l'excédent de la ceinture d'ancrage inférieure DUA (2) et insérez-le sous l'onglet entre les ajusteurs, tel qu'illustré dans la **Figure 138**.

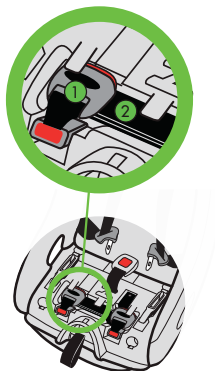

Figure 138

### Étape 4

Installez le coussin du siège. Voir la section « Retrait/Installation du coussin de siège », à la page 94.

## Rangement des connecteurs rigides DUA (POUR L'INSTALLATION ORIENTÉE VERS L'AVANT)

Pour ranger les connecteurs rigides inférieurs DUA, tirez et maintenez ainsi la poignée de réglage des connecteurs rigides DUA tout en tirant les connecteurs rigides inférieurs DUA dans le siège jusqu'à ce qu'ils bloquent, tel qu'illustré dans la **Figure 139**.

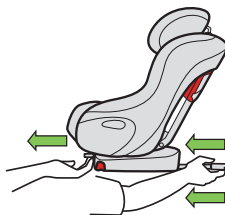

Figure 139

## Rangement de la courroie d'ancrage supérieure

**Retrait:** Retirez le manuel d'instructions et la courroie d'ancrage supérieure de l'arrière du siège. Pressez et maintenez ainsi le ressort de rétention sur le crochet d'attache, retirez ensuite le crochet de la barre de rangement, tel qu'illustré dans la **Figure 140**, puis remettez le manuel d'instructions à sa place.

**Rangement:** Retirez le manuel d'instructions du dossier du siège. Accrochez le crochet d'attache autour de la barre de rangement tel qu'illustré dans la **Figure 141**, pliez la sangle de la courroie d'ancrage supérieure et insérez-la dans le rangement de l'attache. Remettez le manuel d'instructions à sa place.

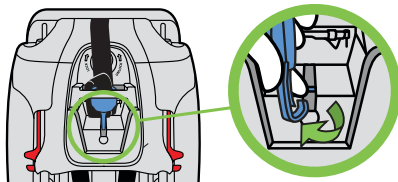

Figure 140

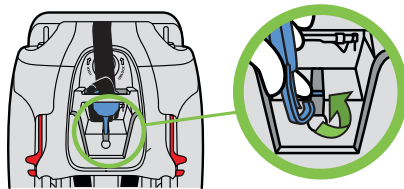
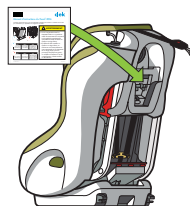

Figure 141

## Rangement du manuel d'instructions

Après avoir attentivement lu et suivi ces instructions, conservez ce manuel pour une utilisation ultérieure en le rangeant dans le compartiment situé dans le panneau d'accès du harnais, tel qu'illustré dans la **Figure 142**.



**Figure 142**

# Installation à bord d'un avion

Clek recommande fortement que les enfants soient attachés dans un siège pour enfant lorsqu'ils voyagent en avion.

## ORIENTATION VERS L'AVANT

Pour installer ce siège dans un avion en mode d'installation orientée vers l'avant, suivez les instructions concernant l'installation au moyen de la ceinture sous-abdominale dans la section « Installation orientée vers l'avant à l'aide de la ceinture de sécurité du véhicule », à la page 76.

**IMPORTANT** : Les avions ne sont pas dotés d'ancrage pour la courroie d'ancrage supérieure. La courroie d'ancrage supérieure devrait être rangée à l'arrière du siège d'auto et ne doit pas être utilisée à bord de l'avion. Voir la section « Rangement de la courroie d'ancrage supérieure », à la page 102

## ORIENTATION VERS L'ARRIÈRE

Pour installer ce siège dans un avion en mode d'installation orientée vers l'arrière, suivez les instructions concernant l'installation au moyen de la ceinture sous-abdominale dans la section « Installation orientée vers l'arrière à l'aide de la ceinture de sécurité du véhicule », à la page 53.

**IMPORTANT:** La base pour l'installation orientée vers l'arrière et la barre anti-rebond **DOIVENT** être utilisées lorsque ce siège est utilisé en mode d'installation orientée vers l'arrière dans un avion.

**REMARQUE:** S'il est nécessaire d'enregistrer votre siège pour enfant comme bagage, il doit être rangé dans un sac de voyage Weelee de Clek (vendu séparément). Votre siège d'auto pour enfants pourrait subir des dommages s'il n'est pas emballé correctement.

# Entretien et nettoyage

## Retrait/Installation de la housse du coussin de siège

### POUR RETIREZ LA HOUSSE DU COUSSIN DE SIÈGE

#### Étape 1

Retirez le coussin du siège se trouvant sur le siège. Voir la section « Retrait/Installation du coussin de siège », à la page 94.

#### Étape 2

Retournez le coussin du siège afin d'y trouver les attaches de la housse du coussin de siège, tel qu'illustré dans la **Figure 143**.

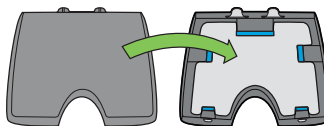

Figure 143

#### Étape 3

À l'aide du pouce, poussez vers l'intérieur chaque attache de housse de coussin de siège, une à la fois, pour séparer la housse du coussin de siège, tel qu'illustré dans la **Figure 144**.

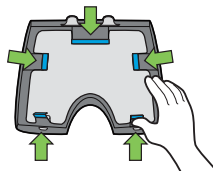

Figure 144

#### Étape 4

Enlevez la housse du coussin de siège se trouvant sur le coussin du siège, tel qu'illustré dans la **Figure 145**.

### POUR INSTALLER LA HOUSSE DU COUSSIN DE SIÈGE

#### Étape 1

Placez la housse du coussin de siège sur une surface plane avec les attaches de la housse du coussin de siège faisant face vers le haut, tel qu'illustré dans la **Figure 146**.

#### Étape 2

Mettez le coussin du siège sur la housse du coussin de siège, en alignant le coussin du siège avec les attaches de la housse du coussin de siège.

#### Étape 3

Rattachez les attaches de la housse du coussin de siège au coussin de siège en enveloppant complètement le coussin avec les côtés de la housse du coussin de siège, tel qu'illustré dans la **Figure 147**.

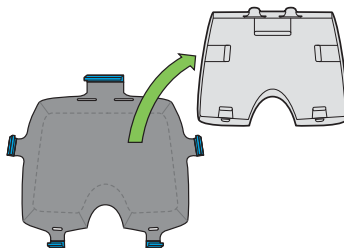

Figure 145

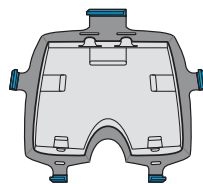

Figure 146

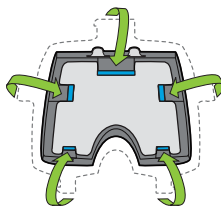

Figure 147

## Étape 4

Installez le coussin de siège. Voir la section « Retrait/Installation du coussin de siège », à la page 94.

## INSTALLATION/RETRAIT DE LA HOUSSE DU DOSSIER DU SIÈGE

Le retrait de la housse du dossier du siège n'est pas recommandé, sauf si cela est vraiment nécessaire en raison de salissures tenaces qui ne peuvent être éliminées par un lavage de surface. Pour obtenir des instructions sur le retrait et l'installation de la housse du dossier du siège, visiter le <http://clekinc.com/pdfs/FoonfFloCoverInstructions.11.16.2016.pdf>

## Nettoyage

### INSTRUCTIONS POUR LE LAVAGE DES TISSUS DU SIÈGE D'AUTO

#### Étape 1

Si la tache est sèche, tentez d'essuyer ou de gratter légèrement le résidu. Essuyez la surface avec de l'eau.

#### Étape 2

Si la tache persiste, vaporisez un savon doux sur le tissu.



### **Étape 3**

Essuyez la zone à l'aide d'une brosse à poil fin ou du rebord d'une cuillère depuis l'extérieur de la tache vers le centre.

### **Étape 4**

Laissez la solution agir environ une minute.

### **Étape 5**

Rincez avec de l'eau propre ou épongez à l'aide d'un linge doux et propre.

### **Étape 6**

Recommencez au besoin jusqu'à ce que la tache soit disparue.

### **Étape 7**

Rincez à l'eau tiède et essuyez avec un chiffon propre blanc et doux à la toute fin.

## **INSTRUCTIONS POUR LE LAVAGE DU CADRE DU SIÈGE (PLASTIQUE EXTÉRIEUR SEULEMENT)**

Utilisez un linge doux avec de l'eau chaude et du savon. Exercez une légère pression avec le linge en effectuant de petits cercles.

N'enlevez PAS les étiquettes de ce siège d'auto. Elles sont là en guise d'information et de rappel pour tout utilisateur du siège. Le retrait des étiquettes pourrait abîmer la finition du siège.

## **INSTRUCTIONS POUR LAVAGE DU HARNAIS**

Lavez la surface des sangles à l'aide d'un chiffon humide en utilisant de l'eau tiède et un détergent doux.

## **INSTRUCTIONS POUR LE LAVAGE DE LA BOUCLE**

La boucle peut être rincée sous l'eau chaude. N'utilisez pas de détergent ou de lubrifiant.

## **RECYCLAGE DU SIÈGE**

Pour des instructions sur la façon de recycler le siège d'auto Foof de Clek, visitez le <http://www.clekinc.ca/fr/recycle/>

## Dépannage

Pour obtenir des instructions de dépannage concernant votre siège d'auto Foonf de Clek, visitez le <http://www.clekinc.ca/fr/support/foonf/>

## Accessoires

On peut se procurer des accessoires supplémentaires pour ce produit par le biais du site : <http://www.shopclek.ca/fr/>

# Garantie

## GARANTIE LIMITÉE

Clek Inc. garantie seulement à l'acheteur original et seulement si le produit a été acheté neuf et non utilisé dans sa boîte d'origine scellée chez un détaillant autorisé répertorié sur le site [clekinc.ca](http://clekinc.ca) que le produit sera exempt de défauts de matériel et de main-d'œuvre pour un (1) an à partir de la date d'achat (soit la « période de garantie »). Au cours de la période de garantie, la société Clek Inc. effectuera, à sa discrétion, la réparation ou le remplacement de ce produit s'il est reconnu défectueux par le fabricant en raison d'un défaut de matériel ou de main-d'œuvre. La société Clek Inc. se réserve le droit d'abandonner ce produit, de modifier les pièces, le tissu, les modèles ou les produits ou de substituer ce produit par un modèle ou produit comparable. Pour présenter une réclamation au titre de la garantie, veuillez communiquer avec nous par le biais du site [http://www.clekinc.ca/contact\\_us](http://www.clekinc.ca/contact_us) ou appelez-nous en composant le 1 866 656 2462, ou encore, écrivez à la société Clek Inc., à l'attention de : Service à la clientèle, Clek Inc., 226 Lesmill Road, Toronto, ON, Canada M3B 2T5. La facture d'origine est requise pour valider votre garantie et les frais d'expédition sont la responsabilité de l'acheteur initial. Pour accélérer le processus relatif à toute réclamation éventuelle au titre de la garantie et pour vérifier la date originale de l'achat, veuillez remplir et envoyer la carte d'enregistrement du propriétaire préaffranchie dans les trente (30) jours à compter de la date d'achat.

## RESTRICTIONS DE LA GARANTIE

Cette garantie ne couvre pas les dommages découlant d'une usure normale ou de dommages découlant de négligence, de modifications, d'une mauvaise installation, d'accidents, d'un mauvais usage ou d'un usage abusif de ce produit. Il est expressément convenu que les obligations en matière de recours de Clek Inc. et de l'acheteur initial se limitent aux dispositions contenues aux présentes et qu'elles sont exclusives et se limitent strictement à la réparation ou au remplacement du produit. Cette garantie limitée est conditionnelle à la conformité stricte aux dispositions décrites dans le manuel d'instruction. En aucun cas, la société Clek Inc. ou le marchand de ce produit ne peuvent être tenus responsables envers vous de tous dommages, y compris les dommages accessoires ou consécutifs découlant de l'utilisation ou de l'impossibilité d'utiliser ce produit.

## **RESTRICTION DES GARANTIES ET LOIS FÉDÉRALES ET PROVINCIALES :**

La garantie et les recours stipulés aux présentes constituent la garantie exclusive et remplacent toute autre garantie, orale ou écrite, expresse ou implicite. Toute garantie implicite, y compris les garanties implicites de qualité marchande et de convenance à des fins particulières, est exclue par les présentes dans la mesure où une telle exclusion est permise par la loi. Certains États et certaines provinces NE permettent PAS les limitations de durée d'une garantie implicite et l'exclusion ou la limitation des dommages indirects ou consécutifs, de sorte qu'il est possible que les limitations ci-dessus ne s'appliquent pas à vous. Cette garantie vous accorde des droits juridiques particuliers, ainsi que d'autres droits variant d'un État ou d'une province à l'autre. Ni la société Clek Inc., ni le marchand de ce produit n'a autorisé quelque personne que ce soit à créer toute autre garantie, obligation ou responsabilité liée à ce produit.