



FL21ESE1

clek

Manual de instrucciones de Fflo

Este asiento de seguridad está diseñado para colocarse en posición viendo hacia atrás o viendo hacia adelante, y es para niños que reúnen los siguientes requisitos.



ADVERTENCIA

- Antes de poner o utilizar el asiento de seguridad, lea y comprenda todas las etiquetas e instrucciones de este manual y del manual del vehículo.
- La colocación o el uso inadecuado del asiento de seguridad, o el no prestar atención a las advertencias e instrucciones de las etiquetas del mismo podría resultar en que se produzcan lesiones o la muerte del niño al dar una vuelta cerrada, al detenerse repentinamente o en un choque.



ESTATURA

PESO

EDAD

25 – 43 pulg.
64 – 110 cm

14 – 50 lb
6,4 – 22,7 kg

Que se puedan
sentar erguidos
y solos



ESTATURA

PESO

EDAD

30 – 49 pulg.
76 – 124 cm

22 – 65 lb
10 – 29,5 kg

Se recomienda
de 2 años o más
(mín. 1 año)

Lista de control para el uso apropiado

IMPORTANTE: Esto constituye solamente una lista de control, usted debe leer y comprender todas las advertencias e instrucciones que se encuentran en las etiquetas de este asiento de seguridad y en este manual antes de colocar o emplear el asiento.



Al utilizar este asiento en posición viendo hacia atrás

- ✓ El niño pesa entre 14 y 50 lb (6,4 y 22,7 kg), mide entre 25 y 43 pulg. (64 y 110 cm) de estatura y puede sentarse erguido solo.
- ✓ El asiento está colocado con seguridad en un asiento posterior del vehículo.
 - Si el asiento de seguridad se tiene que poner en un asiento delantero, la bolsa de aire de ese asiento está desactivada y el manual del vehículo indica que es un lugar adecuado para colocar un asiento de seguridad viendo hacia atrás.
- ✓ El cinturón LATCH de anclaje inferior o el cinturón del vehículo se ha pasado correctamente debajo del cojín del asiento en la ruta del cinturón para la posición viendo hacia atrás y no hay ningún punto flojo en el cinturón LATCH de anclaje inferior ni en el cinturón del vehículo.
 - Si el niño pesa más de 35 lb (15,9 kg), entonces se debe colocar este asiento de seguridad con un cinturón del vehículo.
- ✓ El pie de reclinación está en posición viendo hacia atrás y el asiento de seguridad está reclinado de manera que la línea de referencia de la posición viendo hacia atrás correspondiente al peso del niño esté paralela al suelo.
- ✓ La parte superior de la cabeza queda al menos a 1 pulg. (2,5 cm) por debajo de la parte superior del apoyacabezas del asiento.

- ✓ Las correas del arnés DEBEN pasar por las ranuras del arnés que están más cerca de los hombros del niño y a la altura o debajo de éstos.
- ✓ La parte inferior del apoyacabezas se encuentra a la altura o por encima de las ranuras del arnés de los hombros que se están utilizando.
- ✓ La correa de la entrepierna pasa por la ranura de la correa que está hacia adentro.
- ✓ El arnés está abrochado y le queda bien ajustado al niño.



Al utilizar este asiento en posición viendo hacia adelante

- ✓ El niño pesa entre 22 y 65 lb (10 y 29,5 kg), mide entre 30 y 49 pulg. (76 a 124 cm) de estatura y tiene al menos un año de edad.
- ✓ El asiento está colocado con seguridad en un asiento posterior de un vehículo sin la barra antirrebotes.
 - Si el asiento de seguridad se tiene que colocar en un asiento delantero, la bolsa de aire delantera de ese asiento está desactivada. Consulte en el manual del vehículo la forma debida de colocar un asiento en ese lugar.
- ✓ El asiento de seguridad está puesto correctamente en el vehículo con el cinturón LATCH y la correa superior, o bien, con el cinturón del vehículo y la correa superior.
 - Si el niño pesa más de 40 lb (18,1 kg), entonces se debe colocar este asiento de seguridad con el cinturón del vehículo y con la correa superior.
- ✓ El pie de reclinación está en la posición viendo hacia adelante.
- ✓ La parte superior de las orejas del niño están a la altura o por debajo de la parte superior del apoyacabezas del asiento.

- ✓ Las correas del arnés de los hombros DEBEN pasar por las ranuras de dicho arnés que están más cerca de los hombros del niño y a la altura o por encima de éstos.
- ✓ La parte inferior del apoyacabezas se encuentra a la altura o por encima de las ranuras del arnés de los hombros que se están utilizando.
- ✓ La correa de la entrepierna pasa por la ranura de la correa que está hacia afuera y se ha ajustado a la longitud más larga.
- ✓ El arnés está abrochado y le queda bien ajustado al niño.

Si tiene dudas con respecto a las piezas o al uso y mantenimiento de este producto, comuníquese con nosotros a:

Clek Inc.
Attn: Customer Service
226 Lesmill Rd.
Toronto, Ontario
Canada M3B 2T5
1-866-656-2462
www.clekinc.com

Contenido

Lista de control para el uso apropiado	i
Al utilizar este asiento en posición viendo hacia atrás	i
Al utilizar este asiento en posición viendo hacia adelante	ii
Características del asiento de seguridad	3
Información sobre el registro y el retiro del mercado del producto	5
Cómo registrar su asiento de seguridad	6
Advertencias	7
Certificación	12
Limitaciones de tamaño y edad	12
Recomendaciones de la AAP	13
Al utilizar este asiento en posición viendo hacia atrás	13
Al utilizar este asiento en posición viendo hacia adelante	15
Ajuste del asiento de seguridad según el tamaño del niño	16
Cómo instalar el apoyacabezas	16
Ajuste del apoyacabezas	18
Ajuste de la correa de la entretierna	19
Ajuste del arnés de los hombros	21
Selección de la ranura del arnés de los hombros	22
Desenganche del arnés de los hombros	22
Enganche del arnés de los hombros	24
Información sobre el vehículo	27
Sistema de anclaje de seguridad infantil (LATCH) del vehículo	27
Requisitos de la ubicación del asiento en el vehículo	28
Requisitos del cinturón del vehículo	30
Sistema de cinturones de seguridad del vehículo	31

Cómo poner y quitar el asiento de seguridad viendo hacia atrás	34
Instalación del asiento viendo hacia atrás con el sistema LATCH	36
Cómo quitar el asiento en posición viendo hacia atrás y puesto con el sistema LATCH	43
Instalación del asiento viendo hacia atrás con el cinturón del vehículo	45
Cómo quitar el asiento en posición viendo hacia atrás y puesto con el cinturón del vehículo	50
Cómo poner y quitar el asiento de seguridad viendo hacia adelante	52
Instalación del asiento viendo hacia adelante con el sistema LATCH	54
Cómo quitar el asiento en posición viendo hacia adelante y puesto con el sistema LATCH	61
Instalación del asiento viendo hacia adelante con el cinturón del vehículo	63
Cómo quitar el asiento en posición viendo hacia adelante y puesto con el cinturón del vehículo	69
Cómo sentar al menor en el asiento de seguridad	71
Cómo sacar al menor del asiento de seguridad	77
Operación y ajustes	78
Cómo quitar y poner el cojín del asiento.....	78
Cómo poner y quitar la barra antirrebotes	79
Compartimiento del cinturón LATCH	82
Compartimiento de la correa superior	84
Compartimiento del manual de instrucciones	84
Instalación en asientos de aviones.....	85
Cuidado y limpieza	86
Cómo quitar y poner la funda del cojín del asiento	86
Limpieza del asiento de seguridad	88
Reciclaje del asiento de seguridad	89
Resolución de problemas	89
Accesorios	89
Garantía	90

Características del asiento de seguridad – Parte frontal

- 1 Cojín del asiento
- 2 Ranuras del arnés de los hombros
- 3 Cubiertas del arnés de los hombros
- 4 Correas del arnés de los hombros
- 5 Broche del pecho
- 6 Lengüetas de la hebilla
- 7 Hebilla
- 8 Correa de la entretierna
- 9 Almohadilla de la hebilla
- 10 Ajustador del arnés
- 11 Correa del ajustador del arnés
- 12 Base del asiento
- 13 Ruta de cinturón para la posición viendo hacia atrás
- 14 Apoyacabezas
- 15 Ajuste del apoyacabezas
- 16 Compartimiento del cinturón LATCH (debajo del cojín del asiento)
- 17 Ranuras de la correa de la entretierna
- 18 Cinturón LATCH
- 19 Conector LATCH a presión
- 20 Broches del cinturón para la posición viendo hacia atrás

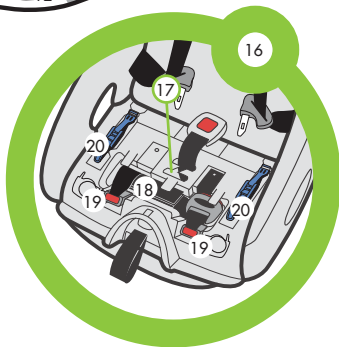
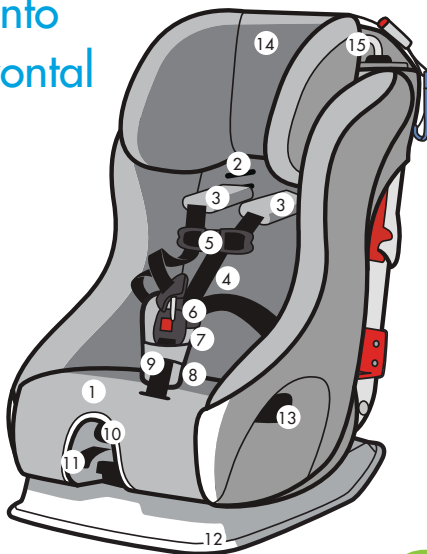

Características del asiento de seguridad – Parte posterior

- 21 Asiento
- 22 Correa superior
- 23 Ajustador de la correa
- 24 Gancho de la correa
- 25 Compartimento de la correa (detrás del manual)
- 26 Broches del cinturón de hombro para la posición viendo hacia adelante
- 27 Guía del cinturón para la posición viendo hacia adelante
- 28 Panel de acceso al arnés de los hombros
- 29 Correas del arnés de los hombros
- 30 Placa de metal del arnés
- 31 Manual de instrucciones (se guarda en el panel de acceso al arnés de los hombros)
- 32 Herramienta de reparación
- 33 Pie de reclinación (se muestra en la posición viendo hacia atrás)
- 34 Barra antirrebotes
- 35 Pasadores de traba y ganchos de la barra antirrebotes

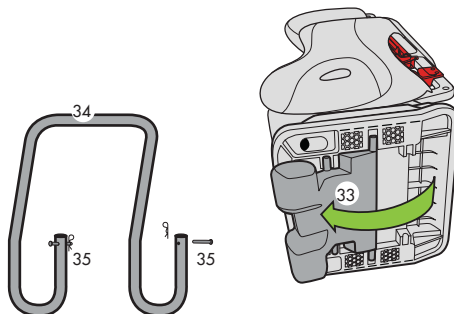
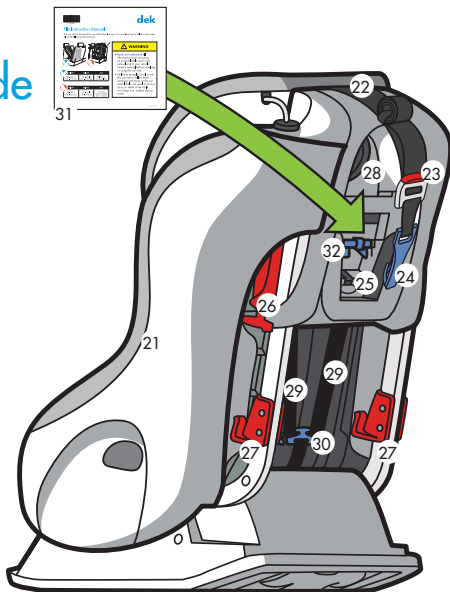

Información sobre el registro y el retiro del mercado del producto



ADVERTENCIA

- Por razones de seguridad, los sistemas de sujeción infantil podrían ser retirados del mercado. Usted debe registrar este sistema de seguridad (asiento) a fin de que podamos localizarle en caso de que el producto sea retirado del mercado.

Nombre del modelo: **FLO** _____

Número de serie: _____

Fecha de fabricación: _____
(aaaa/mm/dd)

Fecha de compra: _____

Registro de su asiento de seguridad

Tenga a bien llenar los datos de la página anterior para su información. El nombre del modelo, el número de serie y la fecha de fabricación se encuentran en una etiqueta que está pegada en la parte posterior del asiento de seguridad.

Llene la tarjeta de registro con franqueo prepagado que acompaña al asiento y envíela hoy mismo.

Por razones de seguridad, los sistemas de sujeción infantil podrían ser retirados del mercado. Usted debe registrar el sistema de seguridad para que podamos localizarle en caso de que el producto sea retirado del mercado. Envíe su nombre, dirección, correo electrónico, si lo tiene, el número de modelo y la fecha de fabricación del asiento de seguridad a:

Clek Inc.
226 Lesmill Rd.
Toronto, Ontario, Canada M3B 2T5

o llame al 1-866-656-2462

o bien, regístrelo en línea en la página
www.clekinc.com/register

Para obtener información sobre retiros del mercado, llame a la línea directa de seguridad automotriz del gobierno de EE.UU. al 1-888-327-4236 (TTY: 1-800-424-9153) o visite el sitio <http://www.NHTSA.gov>

Advertencias



ADVERTENCIA – Peligro de MUERTE o LESIONES GRAVES

La colocación o el uso inadecuado de este asiento de seguridad, o el no prestar atención a las advertencias e instrucciones de las etiquetas del mismo podría resultar en que se produzcan lesiones o la muerte del niño al dar una vuelta cerrada, al detenerse repentinamente o en un choque.

- No coloque ni utilice el asiento hasta que lea y entienda las instrucciones de este manual y las del manual del vehículo. No permita que otra persona coloque o utilice el asiento a menos que sepa cómo hacerlo debidamente.
- NUNCA coloque el asiento de seguridad viendo hacia atrás en el asiento delantero de un vehículo donde haya una bolsa de aire.
- Úselo solamente con niños que pesen entre 14 y 65 lb (6,4 – 29,5 kg), y que midan 49 pulg. (124 cm) o menos, y que puedan ir sentados solos y erguidos.
- Ponga el asiento en posición viendo hacia atrás solamente cuando vaya a sentar a un bebé de menos de un año de edad y que pese menos de 22 lb (10 kg).



ADVERTENCIA – Peligro de MUERTE o LESIONES GRAVES (continuación)

- El no colocar el asiento de seguridad en la posición adecuada (viendo hacia atrás o hacia adelante) y debidamente asegurado podría aumentar el riesgo de lesiones o de muerte para el niño.
- NUNCA coloque en el asiento a niños que no puedan ir sentados solos y erguidos. La cabeza se les podría ir hacia adelante, lo cual podría dificultar su respiración.
- Deje de colocar el asiento en posición viendo hacia atrás cuando:
 - El peso del niño sobrepase las 50 lb (22,7 kg)
 - La estatura del niño sobrepase las 43 pulg. (110 cm).
 - La cabeza del niño quede a menos de 1 pulg. (2,5 cm) de la parte superior del apoyacabezas del asiento de seguridad en la posición más alta.
- Deje de colocar el asiento en posición viendo hacia adelante cuando:
 - El peso del niño sobrepase las 65 lb (29,5 kg).
 - Los hombros del niño queden por encima de las ranuras superiores del arnés de los hombros.
 - La parte superior de las orejas del niño quede por encima de la parte superior del apoyacabezas del asiento de seguridad en su posición más alta.



ADVERTENCIA – Peligro de MUERTE o LESIONES GRAVES (continuación)

- El asiento de seguridad lo debe colocar una persona adulta.
- NUNCA permita que los niños se abrochen solos en el asiento.
- Coloque el arnés del asiento de seguridad alrededor del niño de manera que quede ajustado.
- NUNCA use el asiento sin el apoyacabezas.
- No utilice el asiento con sistemas de cinturones automáticos o que se deslizan por la puerta del vehículo.
- Sujete este sistema de seguridad infantil en el sistema de anclaje infantil del vehículo, si lo hay, o con el cinturón de seguridad del automóvil como se muestra en este manual de instrucción.
- El cinturón LATCH o el cinturón del vehículo debe quedar bien ajustado en el asiento de seguridad en todo momento.
- Al utilizar este asiento en posición viendo hacia atrás con un niño que pese más de 35 lb (15,9 kg), se debe colocar el asiento con un cinturón del vehículo.
- Al utilizar este asiento en posición viendo hacia adelante con un niño que pese más de 40 lb (18,1 kg), se debe colocar el asiento con un cinturón del vehículo y la correa superior.



ADVERTENCIA – Peligro de MUERTE o LESIONES GRAVES (continuación)

- SIEMPRE sujete la correa superior que viene con el asiento de seguridad si se coloca en posición viendo hacia adelante con el cinturón LATCH o con el cinturón de regazo. NUNCA utilice este asiento en posición viendo hacia adelante con el cinturón LATCH o con el cinturón de regazo, sin la correa superior.
- SIEMPRE sujete la correa superior proporcionada con el asiento, al colocarlo en posición viendo hacia adelante, con el cinturón de regazo y hombro, a menos que no esté disponible el anclaje para la correa superior.
- No utilice el asiento de seguridad si éste ha estado en un choque de cualquier tipo. El asiento podría dañarse a raíz de un choque sin que usted lo note.
- SIEMPRE sujete de forma segura el asiento de seguridad en el vehículo, incluso si va vacío. Si el asiento no se sujeta podría lesionar a otros ocupantes en caso de un choque.
- NUNCA deje al niño desatendido.
- NUNCA deje al niño en el asiento si el arnés no está abrochado y debidamente ajustado, ya que se puede estrangular con las correas sueltas.



ADVERTENCIA – Peligro de MUERTE o LESIONES GRAVES (continuación)

- No utilice el asiento de seguridad después de transcurridos nueve (9) años a partir de la fecha de fabricación. La fecha de fabricación se encuentra en la etiqueta de la parte posterior de la base del asiento de seguridad.
- No utilice accesorios ni piezas en el asiento que no sean las que ofrece Clek Inc. El uso de accesorios o piezas de otros fabricantes podría afectar el funcionamiento del asiento.
- No trate de reparar, ni modificar, ni alterar este asiento de seguridad de ningún modo.
- NUNCA utilice el asiento si está dañado o le hacen falta piezas.
- Guarde este manual en el compartimiento que está detrás del respaldo del asiento para futuras consultas.
- NUNCA utilice un asiento de seguridad de segunda mano o uno cuya historia no sepa.
- Registre el sistema de seguridad infantil con Clek Inc.
- Evite quemaduras. SIEMPRE toque las superficies que harán contacto con el niño antes de ponerlo en el asiento de seguridad. El asiento se puede poner muy caliente si se deja en el sol y podría quemar la piel del niño.

Certificación

- Este sistema de seguridad infantil cumple todas las normas federales de seguridad vigentes para automóviles.
- El asiento está certificado para usarse en vehículos de motor y en aviones.

Limitaciones de tamaño y edad



ADVERTENCIA

- Ponga el asiento en posición viendo hacia atrás solamente cuando vaya a sentar a un bebé de menos de un año de edad y que pese menos de 22 lb (10 kg).
- El no colocar el asiento de seguridad en la posición adecuada (viendo hacia atrás o hacia adelante) y debidamente asegurado podría aumentar el riesgo de lesiones o de muerte para el niño.
- NUNCA coloque en el asiento a niños que no puedan ir sentados solos y erguidos. La cabeza se les podría ir hacia adelante, lo cual podría dificultar su respiración.

Recomendación de la Academia Americana de Pediatría (AAP)

La AAP aconseja a los padres mantener a los niños pequeños en asientos en posición viendo hacia atrás hasta que cumplan dos años o hasta que alcancen la estatura y el peso máximos correspondientes al asiento.



Al utilizar este asiento en posición viendo hacia atrás

- Todos los niños de menos de un año o que pesan menos de 22 lb (10 kg) **DEBEN** ir viendo hacia atrás.
- El peso del niño debe ser de entre 14 y 50 lb (6,4 y 22,7 kg) Y
- Su estatura debe ser de entre 25 y 43 pulg. (64 y 110 cm), Y
- El niño debe poder sentarse solo y erguido, Y
- Si el niño pesa más de 35 lb (15,9 kg), entonces se debe colocar este asiento de seguridad con el cinturón del vehículo.

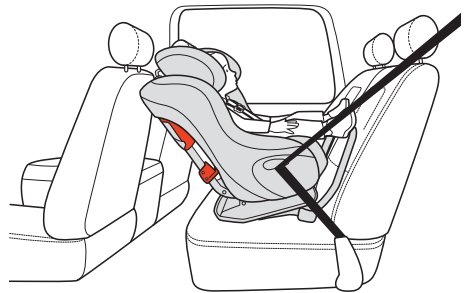

- La parte superior de la cabeza del niño debe quedar al menos a 1 pulg. (2,5 cm) por debajo de la parte superior del apoyacabezas del asiento de seguridad, como se muestra en la **figura 1**. Si la parte superior de la cabeza del niño queda a menos de 1 pulg. (2,5cm) o debajo de la parte superior del apoyacabezas en la posición más alta, entonces el niño está demasiado grande para ir en el asiento viendo hacia atrás, y se debe hacer el cambio a la posición viendo hacia adelante.



Figura 1

- Las correas del arnés de los hombros deben pasar por las ranuras de dicho arnés y quedar a la altura o por debajo, y cerca de los hombros del niño, como se muestra en la **figura 2**.
- La correa de la entrepierna debe pasar por la ranura de la correa que está hacia adentro.



Figura 2

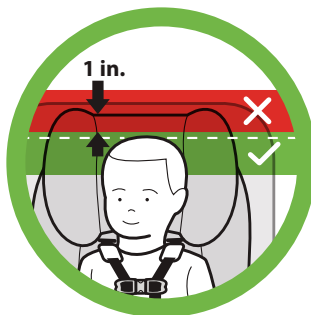

Al utilizar este asiento en posición viendo hacia adelante

- El peso del niño debe ser de entre 22 y 65 lb (10 y 29,5 kg) Y
- Su estatura debe ser de entre 30 y 49 pulg. (76 y 124 cm), Y
- El niño debe tener al menos 1 año de edad, Y
- La parte superior de las orejas del niño DEBE quedar debajo de la parte superior del apoyacabezas del asiento, tal como se ilustra en la **figura 3**. Si la parte superior de las orejas del menor sobrepasa la parte superior del apoyacabezas del asiento de seguridad en la posición más alta, entonces el niño es demasiado grande para usar este asiento.
- Las correas del arnés de los hombros deben pasar por las ranuras de dicho arnés y quedar a la altura o por encima de los hombros del niño, como se muestra en la **figura 4**.
 - Si los hombros del niño quedan por encima de las ranuras del arnés de los hombros más altas del respaldo del asiento de seguridad, entonces el niño es demasiado grande para usar el asiento.
- Si el niño pesa más de 40 lb (18,1 kg), entonces se debe colocar este asiento de seguridad con el cinturón del vehículo y con la correa superior.

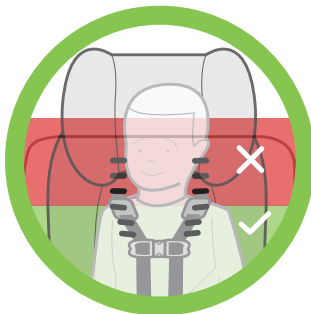

Figura 3



Figura 4

Ajuste del asiento de seguridad según el tamaño del niño

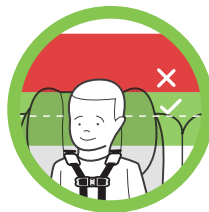
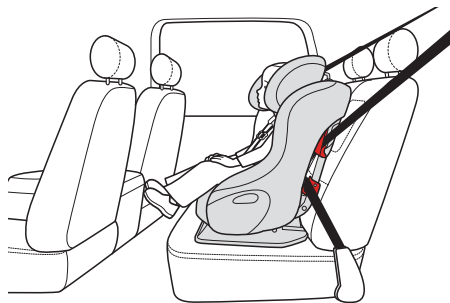

ADVERTENCIA – Peligro de MUERTE o LESIONES GRAVES

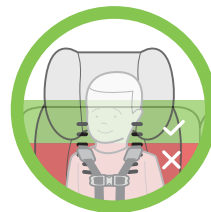
- NUNCA use el asiento de seguridad sin el apoyacabezas.

IMPORTANTE: El asiento de seguridad se empaca sin el apoyacabezas puesto. Éste se debe colocar en el asiento antes de usarlo.

Cómo instalar el apoyacabezas

Paso 1

Saque el gancho de la correa del lugar donde se guarda en la parte posterior del asiento de seguridad. Consulte la sección "Compartimiento de la correa superior", en la página 88.

Paso 2

Localice la herramienta de reparación en el panel de acceso al arnés de los hombros y sáquela, como se muestra en la **figura 5**.



Figura 5

Paso 3

Use la herramienta de instalación para instalar el apoyacabezas:

- Desde la parte posterior del asiento de seguridad, coloque las barras de soporte del apoyacabezas en las guías de la parte superior del respaldo del asiento.
- Coloque la espiga de metal situada en la punta de la herramienta de reparación en el agujero de la guía del apoyacabezas situado en el lado derecho del asiento (viendo el asiento desde atrás) (1).
- Mientras presiona la herramienta de reparación, empuje el apoyacabezas hacia abajo hasta que las barras de soporte se deslicen hacia abajo en el asiento (2), como se muestra en la **figura 6a**.

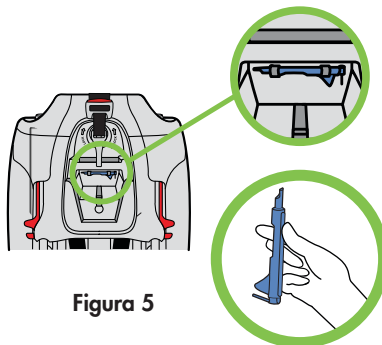

Figura 6a

Paso 4

Presione el botón de ajuste del apoyacabezas situado en el lado izquierdo del asiento (viendo el asiento desde atrás) (1), y empuje el apoyacabezas hacia abajo hasta que se trabe (2), como se muestra en la **figura 6b**.

Paso 5

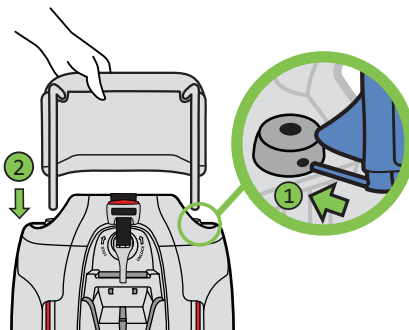
Guarde la herramienta de reparación en su lugar en el panel de acceso al arnés de los hombros.

Si va a colocar el asiento de seguridad en la posición viendo hacia atrás, guarde la correa superior. Consulte la sección "Compartimento de la correa superior", en la página 88.



Figura 6b

Ajuste del apoyacabezas

Paso 1

Presione el botón de ajuste del apoyacabezas situado en el lado derecho del asiento (viendo el asiento de frente) (1) y suba o baje el apoyacabezas hasta la posición deseada (2), tal como se ilustra en la **figura 7**.

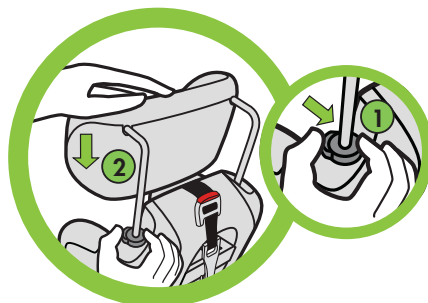
Paso 2

Revise que el apoyacabezas esté debidamente ajustado.

La parte inferior del apoyacabezas siempre debe quedar por encima de las ranuras del arnés que se use.

Viendo hacia atrás: La parte superior de la cabeza del niño debe quedar al menos a 1 pulg. (2,5 cm) por debajo de la parte superior del apoyacabezas del asiento de seguridad, como se muestra en la **figura 8**.

Si la parte superior de la cabeza del niño queda a menos de 1 pulg. (2,5 cm) por debajo de la parte superior del apoyacabezas en la posición más alta, entonces el niño está demasiado grande para ir en el asiento viendo hacia atrás, y se debe hacer el cambio a la posición viendo hacia adelante.

Viendo hacia adelante: La parte superior de las orejas del niño DEBE quedar debajo de la parte superior del apoyacabezas del asiento de seguridad, tal como se ilustra en la **figura 9**. Si la parte superior de las orejas del menor sobrepasa la parte superior del apoyacabezas del asiento de seguridad en la posición más alta, entonces el niño es demasiado grande para usar este asiento.



Figura 7



Figura 8

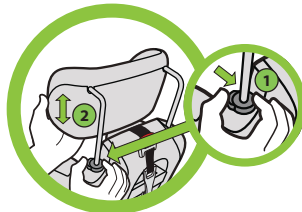

Figura 9



Ajuste de la correa de la entrepierna

Paso 1

Quite el cojín del asiento, véase la sección "Cómo quitar y poner el cojín del asiento", en la página 78.

Paso 2

Verifique la posición de la correa de la entrepierna:



Viendo hacia atrás: Ajuste la correa de la entrepierna en la ranura de la correa que está hacia adentro, como se muestra en la **figura 10a**.



Viendo hacia adelante: Ajuste la correa de la entrepierna en la ranura de la correa que está hacia afuera y a la longitud más larga, como se muestra en la **figura 10b**.

PARA CAMBIAR LA CORREA DE LA ENTREPIERNA DE UNA POSICIÓN A OTRA

- Deslice el cinturón hacia un lado de la ranura de la correa de la entrepierna y empuje el borde del cinturón hacia la ranura de ajuste, como se muestra en la **figura 11**.
- Deslice la correa de la entrepierna hacia la otra ranura de la correa de la entrepierna, como se muestra en la **figura 12**, y asegúrese de que el botón rojo para soltar la hebilla quede viendo hacia afuera del asiento, como se muestra en la **figura 13**.



Figura 10a



Figura 10b

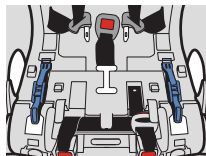

Figura 11

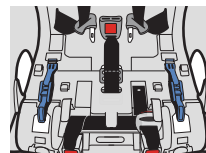

Figura 12

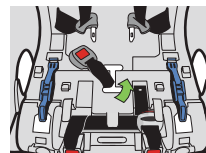

Figura 13

Paso 3

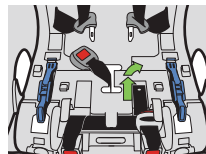
PARA ALARGAR (O ACORTAR) LA CORREA DE LA ENTREPIERNA

- Deslice el cinturón hacia un lado de la ranura de la correa de la entrepierna y empuje el borde del cinturón en la ranura de ajuste, como se muestra en la **figura 14**.
- Deslice la correa de la entrepierna fuera de la ranura, como se muestra en la **figura 15**.
- Seleccione la longitud más larga (o más corta) de la correa de la entrepierna y deslice la correa en la ranura apropiada, como se muestra en la **figura 16**. Asegúrese de que el botón rojo para soltar la hebilla quede viendo hacia afuera del asiento, como se muestra en la **figura 17**.

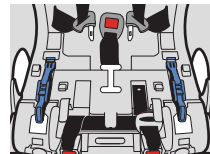

Figura 14



Figura 15

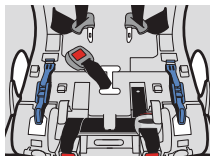

Figura 16

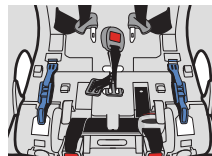

Figura 17

Paso 4

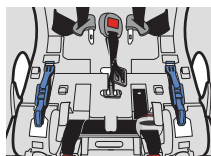
Coloque el cojín del asiento, véase la sección “Cómo quitar y poner el cojín del asiento”, en la página 78.

Ajuste del arnés de los hombros

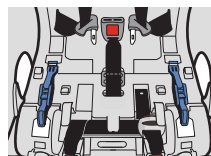

ADVERTENCIA – Peligro de MUERTE o LESIONES GRAVES

- Para prevenir la eyección en un choque, los bucles del extremo de las correas del arnés de los hombros deben estar debidamente conectados a la placa de metal del arnés.
- Para impedir que el arnés se afloje y evitar el riesgo de eyección en un choque, el arnés debe pasarse debidamente por debajo de la parte inferior de la funda del respaldo del asiento.
- Para prevenir que el arnés se afloje y evitar el riesgo de eyección en un choque, las correas del arnés de los hombros se deben pasar por las ranuras de dicho arnés a la misma altura en ambos lados y en la almohadilla y el respaldo del asiento.

NOTA: Este asiento de seguridad tiene seis (6) posiciones de altura del arnés.

SELECCIÓN DE LA RANURA DEL ARNÉS DE LOS HOMBROS

Ponga al niño en el asiento y seleccione el juego de ranuras del arnés de los hombros que corresponda a la dirección en que vaya el niño.

Para la posición viendo hacia atrás:

Elija las ranuras del arnés de los hombros que queden a la altura o justo por debajo de los hombros del niño, y cerca de éstos, como se muestra en la **figura 18**.



Figura 18

Para la posición viendo hacia adelante:

Elija las ranuras del arnés de los hombros que queden a la altura o justo por encima de los hombros del niño, y cerca de éstos, como se muestra en la **figura 19**.

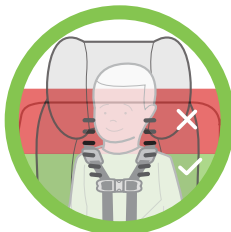

Figura 19

DESENGANCHE DEL ARNÉS DE LO HOMBROS

Paso 1

Afloje el arnés lo más que se pueda:

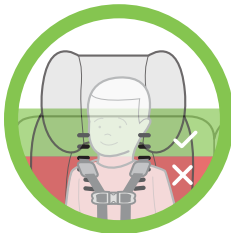
- Levante la lengüeta de ajuste del arnés y al mismo tiempo tire hacia afuera de las correas del arnés de los hombros hasta que se detengan, como se muestra en la **figura 20**.



Figura 20

Paso 2

Saque la correa superior del compartimiento. Consulte “Compartimiento de la correa superior”, en la página 84.

Paso 3

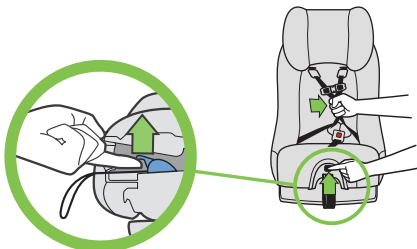
Quite el panel de acceso del arnés de los hombros de la parte posterior del asiento de seguridad:

- Gire el cierre del panel de acceso hacia la izquierda y tire de él para quitarlo, como se muestra en la **figura 21**.



Figura 21

Paso 4

Quite los bucles de los extremos de las correas del arnés de los hombros de la placa de metal, para lo cual tiene que deslizar la correa por la ranura de la placa de metal, como se muestra en la **figura 22**.

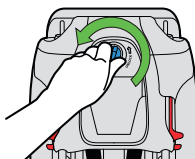

Figura 22

Paso 5

Desde el frente del asiento de seguridad, tire de las correas del arnés de los hombros del respaldo del asiento.

ENGANCHE DEL ARNÉS DE LOS HOMBROS

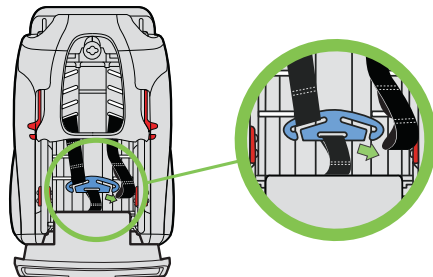
Paso 1

Revise que las correas del arnés no estén torcidas y, a partir del frente del asiento, introduzca las correas del arnés de los hombros en las ranuras que haya elegido, como se muestra en la **figura 23**. Las correas **DEBEN** pasar por las ranuras del arnés de los hombros a la misma altura en los dos lados



Figura 23

Paso 2

Pase el arnés de los hombros por debajo de la parte inferior de la funda del respaldo del asiento (1), como se muestra en la **figura 24**.



Figura 24

Paso 3

Coloque la placa de metal del arnés en el bucle que esté más cerca del extremo de la correa del arnés de los hombros, para lo cual deslice el arnés en la ranura de la placa de metal, como se muestra en la **figura 25**.

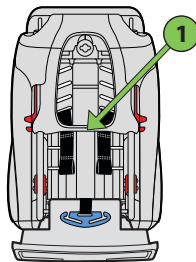

Figura 25

Para bebés de menos de 22 lb (solamente):

Si no logra que el arnés esté ajustado, podría acortar las correas del arnés de los hombros. Para reducir el arnés, coloque la placa de metal del arnés en el bucle que esté más alejado del extremo de la correa del arnés de los hombros, como se muestra en la **figura 26**.

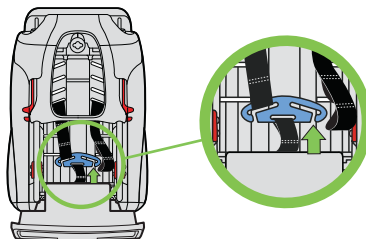

Figura 26

Verifique que ambas correas del arnés de los hombros estén conectadas con la placa de metal del arnés en el mismo bucle, al mismo tiempo que se cerciorea de que la correa del arnés de los hombros esté totalmente dentro de la ranura en la placa de metal del arnés, como se muestra en la **figura 27**.

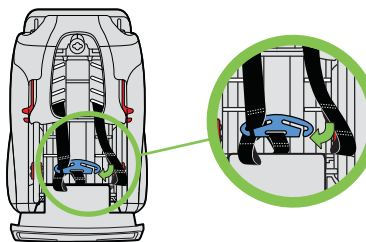

Figura 27

Paso 4

Vuelva a colocar el panel de acceso del arnés de los hombros en la parte posterior del asiento de seguridad:

- Alinee el panel de acceso al arnés de los hombros con la abertura de la funda del respaldo del asiento y póngalo en su lugar. Para trabar el panel de acceso, gire el cierre del panel hacia la derecha, como se muestra en la **figura 28**.

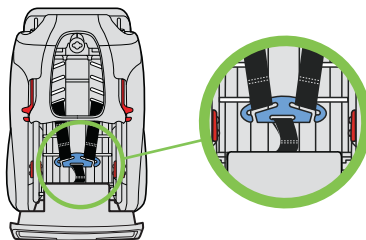

Figura 28

Paso 5

Si va a colocar el asiento de seguridad en la posición viendo hacia atrás, guarde la correa superior. Consulte “Compartimiento de la correa superior”, en la página 84.

Información sobre el vehículo

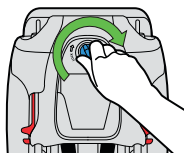

Sistema de anclaje de seguridad infantil (LATCH) del vehículo

- LATCH son las siglas en inglés de Sujetadores inferiores y correas de sujeción para niños. Dicho término se refiere a los sujetadores integrados en el vehículo que sirven para instalar los sistemas de seguridad infantil y que constan de dos sujetadores inferiores que se encuentran en el pliegue entre el respaldo y el cojín del asiento del vehículo, y de un sujetador de correa superior situado detrás del asiento del vehículo, según se ilustra en la **figura 29**.
- Los vehículos modelo 2003 o más reciente cuentan al menos con dos lugares que tienen el sistema de anclaje LATCH en los asientos. Algunos vehículos modelo 2001 y 2002 cuentan con el sistema de anclaje LATCH. Los automóviles modelo 2000 o de años anteriores **NO CUENTAN** con el sistema de anclaje LATCH. Consulte el manual del propietario del vehículo si no sabe si éste está equipado con el sistema de anclaje LATCH.
- Consulte el manual del vehículo para ver los lugares en los que se puede usar el sistema LATCH.
- Si los sujetadores inferiores LATCH no se ven con facilidad, se pueden encontrar mediante el símbolo que se encuentra cerca del pliegue que está entre el respaldo y el cojín del asiento del vehículo, tal como se ilustra en la **figura 30**.
- Si están cubiertos, los lugares donde están los sujetadores de la correa superior del sistema LATCH se marcan con un símbolo como se muestra en la **figura 31**.



Figura 29



Figura 30

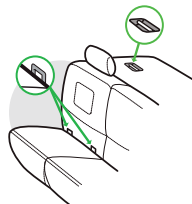

Figura 31

Requisitos de la ubicación del asiento en el vehículo



ADVERTENCIA

- Según las estadísticas de accidentes, los niños de 12 años y menores están más seguros si se sientan en los asientos traseros del vehículo en lugar de los asientos delanteros.



- Antes de utilizar este asiento de seguridad, consulte lo siguiente en el manual del vehículo:
 - Las instrucciones de colocación de asientos de seguridad
 - La información sobre bolsas de aire y el uso de asientos de seguridad
- En el caso de niños mayores de un año que se sientan viendo hacia adelante, si el asiento se va a colocar en un asiento delantero que tiene bolsa de aire, entonces siga las instrucciones del fabricante del vehículo en cuanto al uso de asientos de seguridad y deslice el asiento lo más atrás posible.



ADVERTENCIA – Peligro de MUERTE o LESIONES GRAVES

- No coloque el asiento de seguridad viendo hacia atrás en el asiento delantero de un vehículo donde haya una bolsa de aire. El niño podría sufrir lesiones de seriedad en la cabeza y el cuello si la bolsa de aire golpea el respaldo del asiento de seguridad.
- NUNCA coloque este asiento de seguridad en los asientos delanteros a menos que así lo recomiende el manual del vehículo.
- La colocación indebida del asiento en el vehículo aumenta el riesgo de lesiones y muerte. Es posible que algunos lugares del vehículo no sean seguros para que se coloque el asiento. Algunos vehículos no cuentan con lugares que sean seguros para colocar el asiento de seguridad. Si no sabe con certeza dónde colocar el asiento en el vehículo, consulte el manual del propietario del mismo o llame al 1-866-656-2462.



- Coloque el asiento de seguridad únicamente en los asientos del vehículo donde el pasajero vea hacia el frente. NUNCA coloque el asiento en asientos del vehículo donde el pasajero vea hacia los lados o hacia atrás, tal como se ilustra en la **figura 32**.



Figura 32

- Coloque el asiento solamente en asientos del vehículo que cuenten con respaldo que se trabaje en posición vertical. Verifique que el respaldo del asiento del vehículo se trabaje en la posición vertical que recomienda el manual del vehículo para colocar un asiento de seguridad para niños.

Requisitos del cinturón del vehículo

Consulte el manual del vehículo en cuanto a la colocación de asientos de seguridad y el uso del cinturón del vehículo con los mismos.



ADVERTENCIA

- NUNCA utilice el asiento si el cinturón de seguridad está cortado, dañado, desgastado o inservible.
- Si el asiento de seguridad se utiliza con un sistema de cinturones que no sea seguro para el mismo, podría causar lesiones serias o la muerte. Tenga mucho cuidado con dichos sistemas, ya que ciertos cinturones de seguridad que no son seguros son muy similares a los que son seguros. Si no tiene la plena seguridad, consulte el manual del propietario del vehículo o llame al 1-866-656-2462.
- No todos los cinturones de los vehículos se pueden usar con un asiento de seguridad. Este asiento de seguridad debe sujetarse firmemente con el cinturón de regazo o con la parte del cinturón del regazo del cinturón de seguridad.
- Este asiento de seguridad podría no ser compatible con todos los cinturones inflables de hombro y regazo. Comuníquese con el departamento de servicio al cliente de Clek llamando al 1-866-656-2462, para obtener más información.
 - Si el asiento se va a colocar con un sistema LATCH en una posición equipada con un cinturón inflable, no abroche el cinturón del vehículo por detrás de este asiento de seguridad.

Sistema de cinturones del vehículo

- NUNCA use un sistema de seguridad pasivo, es decir un cinturón de regazo u hombro montado en la puerta, tal como se ilustra en la **figura 33**.



Figura 33

- NUNCA use un sistema de seguridad pasivo, es decir un cinturón de regazo con cinturón de hombro motorizado, tal como se ilustra en la **figura 34**.



Figura 34

- Cinturón inflable de hombro y regazo del vehículo con bolsa de aire integrada.
 - Este asiento de seguridad podría no ser compatible con todos los cinturones inflables de hombro y regazo. Comuníquese con el departamento de servicio al cliente de Clek llamando al 1-866-656-2462, para obtener más información.
- Hebilla y sujetador de cinturón de regazo adelante de la entrante del asiento: El cinturón de regazo o la parte que va en él o la hebilla sale de la parte inferior del asiento del vehículo adelante del respaldo del asiento, según se ilustra en la **figura 35**.
 - Existe la posibilidad de que este asiento no se pueda colocar con seguridad en ese caso. Después de colocarlo, verifique si el asiento de seguridad se mueve. Si no queda seguro, NO utilice ese cinturón del vehículo.



Figura 35

- Cinturones de regazo replegables: El cinturón de regazo se monta en un retractor que tira de él automáticamente al soltarse, como se muestra en la **figura 36**.

- Si ese tipo de cinturón de regazo tiene un retractor de traba de emergencia (RTE), NUNCA debe utilizarse con un asiento de seguridad.
- Si ese tipo de cinturón de regazo tiene un retractor de traba automática (RTA) o un retractor de traba intercambiable (RTI), entonces sí se puede usar. Busque más información sobre cinturones con retractor RTI en el manual del vehículo. Para verificar si el cinturón replegable tiene un retractor RTA:

1. Tire del cinturón lo más que se pueda hasta que se detenga.
2. Luego deje que se regrese unas 6 pulg. (15 cm).
3. Vuelva a tirar del cinturón. Si ya no puede tirar del cinturón, entonces tiene un retractor RTA.

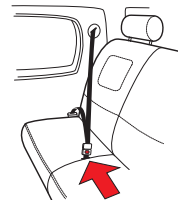
- Cinturones de regazo de ajuste manual, véase la **figura 37** – La longitud se puede ajustar de forma manual. No se repliega en el vehículo.

- Con la mayoría de cinturones de regazo ajustables es posible hacer una colocación segura, pero si la placa de conexión se desliza y no se logra una colocación segura, entonces podría ser necesario voltearla para que la colocación quede segura, como se ilustra en la **figura 38**.



Figura 36



Figura 37

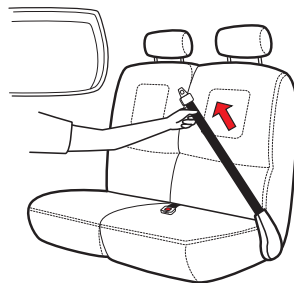

Figura 38

- Cinturones de regazo y hombro con placa de conexión deslizable: El cinturón de hombro se monta en un retractor que tira de él automáticamente al soltarse, como se muestra en la **figura 39**. La placa de conexión se desliza libremente a lo largo de la cincha del cinturón del vehículo, como se muestra en la **figura 40**.

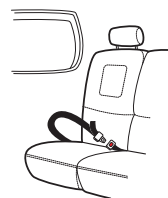
- Si ese tipo de cinturón de regazo y hombro tiene un retractor de traba de emergencia (RTE), entonces sí se puede utilizar.
- Si ese tipo de cinturón de regazo y hombro tiene un retractor de traba intercambiable RTE/RTA (RTI), entonces sí se puede utilizar. Para verificar si el cinturón de regazo y hombro tiene un retractor RTI:
 1. Tire del cinturón de hombro lentamente lo más que se pueda hasta que se detenga.
 2. Luego deje que se regrese unas 6 pulg. (15 cm).
 3. Vuelva a tirar del cinturón de hombro. Si ya no puede tirar del cinturón, entonces tiene un retractor RTI.

NOTA: Algunos sistemas de cinturón de vehículo cuentan con un cinturón de regazo y hombro que está equipado con una placa de conexión que parece mantener la porción del regazo a una longitud fija cuando se tira del cinturón para sujetarlo. Ese tipo de cinturón de regazo y hombro es compatible. Todavía podría contar con un retractor de traba intercambiable (RTI).

Consulte el manual del vehículo para obtener más información en cuanto a la instalación del asiento de seguridad infantil con el cinturón del vehículo.



Figura 39



Figura 40



Cómo poner y quitar el asiento de seguridad viendo hacia atrás



ADVERTENCIA – Peligro de MUERTE o LESIONES GRAVES

- NUNCA coloque el asiento de seguridad viendo hacia atrás en el asiento delantero de un vehículo donde haya una bolsa de aire.
- El sistema LATCH o el cinturón del vehículo debe pasarse por la ruta del cinturón al colocar el asiento viendo hacia atrás.
- El sistema LATCH o el cinturón del vehículo debe quedar bien ajustado en el asiento en todo momento.
- Si el asiento se coloca o se utiliza de forma inapropiada, se aumenta el riesgo de que se produzcan lesiones serias o la muerte del menor o de otras personas en una curva cerrada, o en una parada o en un choque repentinos.
- El pie de reclinación debe estar en la posición viendo hacia atrás cuando el asiento se utilice en esa posición.
- El asiento debe colocarse con el ángulo de reclinación que corresponda al peso del niño cuando se coloque el asiento en la posición viendo hacia atrás.



ADVERTENCIA – Peligro de MUERTE o LESIONES GRAVES (continuación)

- El asiento de seguridad lo debe colocar una persona adulta a fin de evitar lesiones.
- NUNCA deje el asiento suelto en el vehículo. El asiento se debe mantener asegurado aun cuando esté vacío. En las curvas cerradas, en los frenazos o un choque repentinos, si el asiento no está bien asegurado podría ser lanzado y lastimar seriamente a uno de los ocupantes del vehículo.
- Si coloca el asiento de seguridad infantil en la posición viendo hacia atrás, debe sujetarlo con el cinturón LATCH o con el cinturón del vehículo, tal como se muestra en este manual de instrucción.



Instalación del asiento viendo hacia atrás con el sistema LATCH



ADVERTENCIA – Peligro de MUERTE o LESIONES GRAVES

- Solamente utilice el sistema LATCH del asiento de seguridad en los asientos de los vehículos designados por los fabricantes de éstos para usarse con el sistema LATCH y que tengan un espaciado de anclaje estándar de 11 pulg. (280 mm).
- Los conectores LATCH a presión solo se deben asegurar a los sujetadores LATCH inferiores del vehículo. Si se conectan a otros sujetadores o componentes del vehículo, podrían romperse en un choque.
- Nunca conecte más de un conector a presión al sujetador inferior de un vehículo a menos que así lo recomienda el manual de ese vehículo en particular.
- **NO** instale el asiento con este método si el niño pesa más de 35 lb (15,9 kg).



LATCH

Nota: El uso de la barra antirrebotes con este asiento de seguridad es opcional. En algunos vehículos podría ser más fácil lograr una colocación segura con el ángulo de reclinación correcta para el niño ya sea con o sin la barra antirrebotes. El proceso de instalación es el mismo con o sin la barra antirrebotes.

Paso 1

Prepare el asiento de seguridad para colocarlo en la posición viendo hacia atrás:

- Para girar el pie de reclinación a la posición viendo hacia atrás, tire del borde del pie de reclinación y gírelo hacia la parte frontal del asiento hasta que se trabase, como se muestra en la **figura 41**.
- Consulte “Cómo quitar y poner el cojín del asiento”, en la página 78.
- Consulte “Cómo poner y quitar la barra antirrebotes”, en la página 79.



Figura 41



Paso 2

Seleccione un lugar en el vehículo para la posición viendo hacia adelante que tenga sistema LATCH.

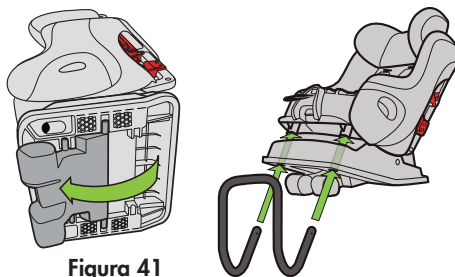
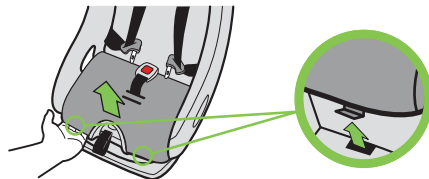
Busque los sujetadores inferiores LATCH, tal como se ilustra en la **figura 42**. Véase “Sistema de anclaje de seguridad infantil (LATCH) del vehículo” en la página 27 de este manual y consulte el manual del propietario del vehículo para obtener más información.



Figura 42

Paso 3

Si el respaldo del asiento del vehículo es ajustable, asegúrese de que esté trabado en la posición más vertical. Consulte en el manual del vehículo el ángulo en el que se recomienda tener el respaldo del asiento. NO coloque ni utilice el asiento de seguridad si el respaldo del asiento del vehículo está demasiado reclinado, como se ilustra en la **figura 43**.

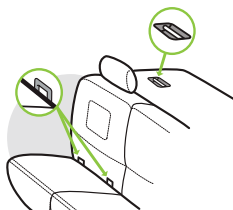

Figura 43

Paso 4

Abra los dos broches del cinturón para la posición viendo hacia atrás, como se muestra en la **figura 44**.

Verifique que tanto la porción superior como la inferior de cada broche del cinturón para la posición viendo hacia atrás estén alejadas de la ruta del cinturón para la posición viendo hacia atrás.



Figura 44

Paso 5

Saque el cinturón LATCH del compartimiento debajo del cojín del asiento, véase la sección “Compartimiento del cinturón LATCH”, en la página 82.

Oprima el botón de soltar del ajustador para alargar el cinturón LATCH, tirando al mismo tiempo del cinturón para extender la longitud del cinturón sujetador inferior, como se muestra en la **figura 45**.

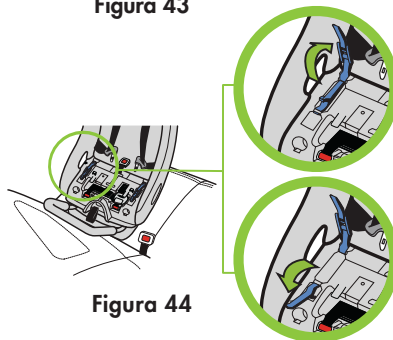

Figura 45

Paso 6

Pase el cinturón LATCH por la ruta del cinturón para la posición viendo hacia atrás, asegurándose de que el cinturón LATCH no esté torcido. El ajustador del cinturón LATCH debe estar en el lado derecho del asiento al verlo de frente, tal como se muestra en la **figura 46**.

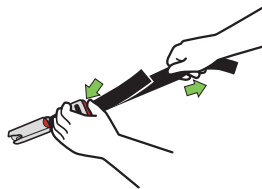

Figura 46

NOTA: Nunca pase el cinturón LATCH por encima de los aseguradores orientados hacia atrás sin abrir la parte superior e inferior. Tanto la parte superior como la inferior de ambos aseguradores orientados hacia atrás deben abrirse antes de enrutarse el cinturón LATCH.

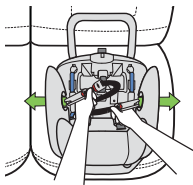

Figura 47

Paso 7

Coloque el cinturón LATCH debajo de ambas lengüetas del cinturón, como se muestra en la **figura 47**.

Cerciórese de que la correa de la entrepierna no esté debajo del cinturón LATCH.

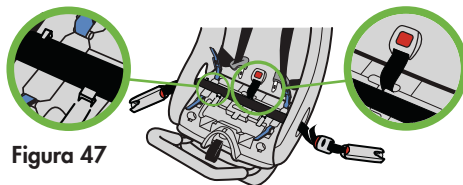

Figura 48

Paso 8

Coloque el asiento de seguridad viendo hacia atrás en el lugar seleccionado del vehículo con la ruta del cinturón para esa posición hacia el respaldo del asiento del vehículo y centrado entre los sujetadores inferiores del vehículo, como se muestra en la **figura 48**.

IMPORTANTE: El asiento de seguridad NO debe salir del borde del cojín del asiento del vehículo, como se ilustra en la **figura 49**.

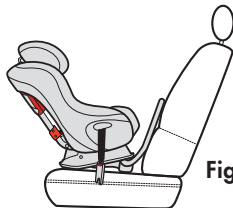

Figura 49

Paso 9

Coloque el asiento de modo que la línea de referencia de la posición viendo hacia atrás correspondiente al peso del niño esté paralela al suelo, como se ilustra en la **figura 50**.

- Si el niño pesa menos de 22 lb (10 kg), coloque el asiento con la línea de referencia más reclinada (línea superior) paralela al suelo.
- Si el niño es mayor y pesa más de 22 lb (10 kg), coloque el asiento con la línea de referencia más vertical (línea inferior) paralela al suelo.



Figura 50

Paso 10

Trabe los conectores a presión LATCH en los sujetadores LATCH inferiores del vehículo. Con cada conector:

- Coloque el botón rojo de soltar del conector a presión LATCH de modo que quede hacia el lado opuesto del asiento.
- Alinee el conector LATCH con el sujetador LATCH del vehículo y presione el primero contra el segundo hasta que escuche que el conector se trabe, como se muestra en la **figura 51**.
- Tire del conector LATCH para comprobar que esté bien trabado en el sujetador LATCH del vehículo.

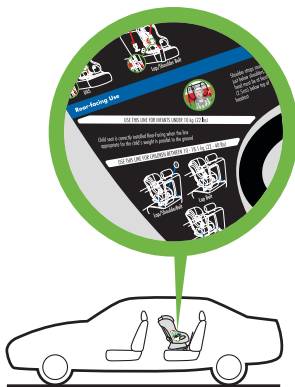

Figura 51

Paso 11

Apriete el cinturón LATCH a fin de asegurar el asiento de seguridad.

- Presione el centro del asiento de seguridad para oprimir el cojín del asiento del vehículo y tire del extremo del cinturón LATCH a fin de apretarlo, como se ilustra en la **figura 52**.

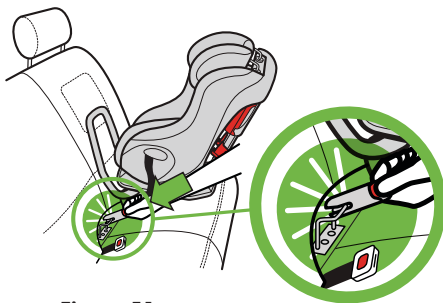

Figura 52

Paso 12

Cierre los dos broches del cinturón para la posición viendo hacia atrás, como se muestra en la **figura 53**.

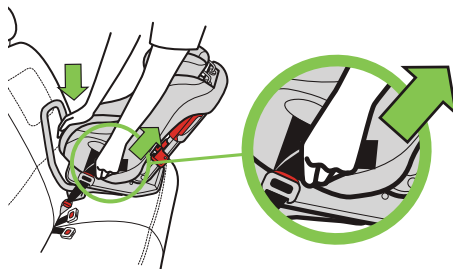

Figura 53

Paso 13

Verifique que la colocación sea segura. Sujete el asiento en la parte superior de los apoyabrazos, mueva el asiento hacia adelante y hacia atrás y de izquierda a derecha para comprobar que esté bien puesto, tal como se ilustra en la **figura 54**. El cinturón LATCH DEBE permanecer firme y el asiento de seguridad no se debe mover más de 1 pulg. (2,5 cm) en cualquier dirección.

- Si el cinturón LATCH no permanece firme o el asiento no se puede colocar con seguridad, intente en otro lugar que tenga sistema LATCH, o bien, coloque el asiento con el cinturón del vehículo. Véase “Instalación del asiento viendo hacia atrás con el cinturón del vehículo”, en la página 45.

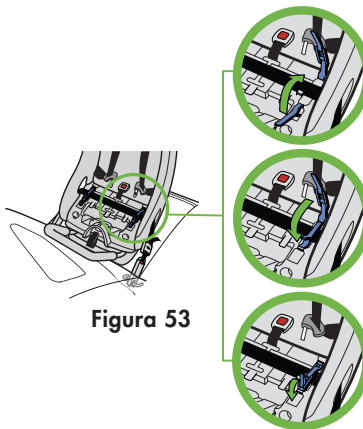
Paso 14

Verifique que la línea de referencia de la posición viendo hacia atrás correspondiente al peso del niño esté paralela al suelo, como se ilustra en la **figura 55**.

Paso 15

Coloque el cojín del asiento, véase la sección “Cómo quitar y poner el cojín del asiento”, en la página 78.



Figura 54



Figura 55

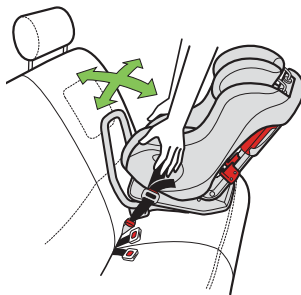

Cómo quitar el asiento en posición viendo hacia atrás y puesto con el sistema LATCH

Paso 1

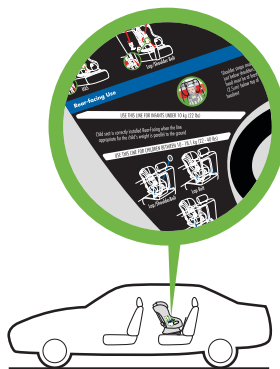
Oprima el botón ajustador del cinturón LATCH para aflojarlo y tire del cinturón LATCH como se muestra en la **figura 56**.

- Si presiona el centro del asiento de seguridad para reducir la tensión del cinturón LATCH se facilita la tarea de aflojar dicho cinturón.



Figura 56

Paso 2

Abra los dos broches del cinturón para la posición viendo hacia atrás, como se muestra en la **figura 57**.

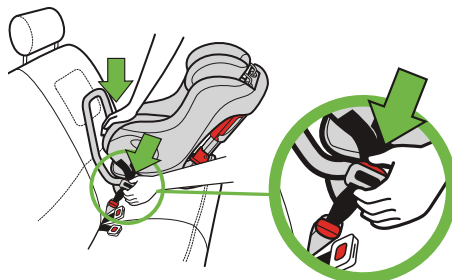

Figura 57

Paso 3

Quite los conectores a presión LATCH de los sujetadores inferiores del vehículo.

- Mantenga oprimido el botón rojo de soltar al mismo tiempo que tira de los conectores LATCH a presión, como se muestra en la **figura 58**.
- Repita lo mismo para sacar los conectores a presión en el otro lado.

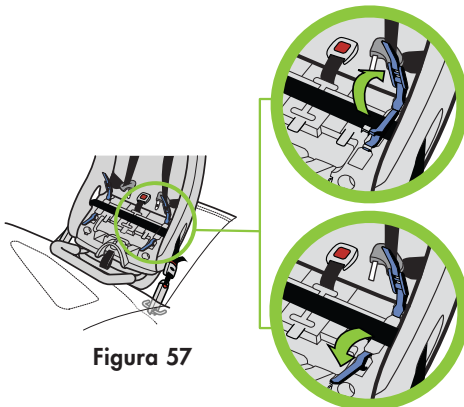

Figura 58

Paso 4

Saque el asiento de seguridad del vehículo.

Paso 5

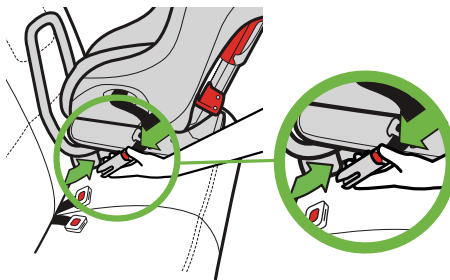
Guarde el cinturón LATCH, véase la sección "Compartimiento del cinturón LATCH", en la página 82.



Instalación del asiento viendo hacia atrás con el cinturón del vehículo



ADVERTENCIA – Peligro de MUERTE o LESIONES GRAVES

- No todos los cinturones de seguridad son seguros para este asiento. Lea el manual del propietario del vehículo y la sección “Requisitos del cinturón del vehículo” de este manual.
- El cinturón del vehículo debe pasarse por la ruta del cinturón para la posición viendo hacia atrás al colocar el asiento en dicha posición.

Nota: El uso de la barra antirrebotes con este asiento de seguridad es opcional. En algunos vehículos podría ser más fácil lograr una colocación segura con el ángulo de reclinación correcta para el niño ya sea con o sin la barra antirrebotes. El proceso de instalación es el mismo con o sin la barra antirrebotes.

Paso 1

Prepare el asiento de seguridad para colocarlo en la posición viendo hacia atrás:

- Para girar el pie de reclinación a la posición viendo hacia atrás, tire del borde del pie de reclinación y gírelo hacia la parte frontal del asiento hasta que se trabase, como se muestra en la **figura 59**.



Figura 59



- Consulte “Cómo quitar y poner el cojín del asiento”, en la página 78.
- Si se utiliza con la barra antirrebotes, instale la barra. Consulte “Cómo poner y quitar la barra antirrebotes”, en la página 79.

Paso 2

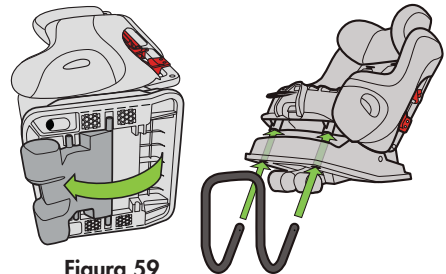
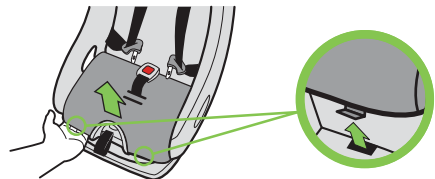
Seleccione un lugar en el vehículo donde el pasajero vea hacia adelante y donde haya un cinturón que se pueda usar con el asiento de seguridad.

Paso 3

Si el respaldo del asiento del vehículo es ajustable, asegúrese de que esté trabado en la posición más vertical. Consulte en el manual del vehículo el ángulo en el que se recomienda tener el respaldo del asiento. **NO** coloque ni utilice el asiento de seguridad si el respaldo del asiento del vehículo está demasiado reclinado, como se ilustra en la **figura 60**.

Paso 4

Coloque el asiento de seguridad viendo hacia atrás en el lugar seleccionado del vehículo con la ruta del cinturón para esa posición hacia el respaldo del asiento del vehículo y centrado en el mismo, como se muestra en la **figura 61**.

IMPORTANTE: El asiento de seguridad **NO** debe salir del borde del cojín del asiento del vehículo, como se ilustra en la **figura 62**.



Figura 60



Figura 61



Figura 62

Paso 5

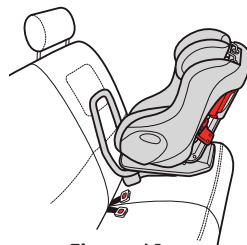
Abra los dos broches del cinturón para la posición viendo hacia atrás, como se muestra en la **figura 63**.

Verifique que tanto la porción superior como la inferior de cada broche del cinturón para la posición viendo hacia atrás estén alejadas de la ruta del cinturón para esa posición.

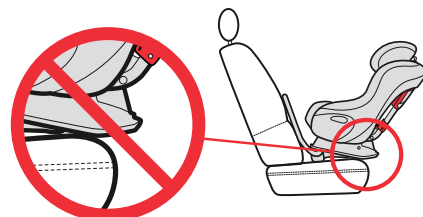

Figura 63

Paso 6

Coloque el asiento de modo que la línea de referencia de la posición viendo hacia atrás correspondiente al peso del niño esté paralela al suelo, como se ilustra en la **figura 64**.

- Si el niño pesa menos de 22 lb (10 kg), coloque el asiento con la línea de referencia más reclinada (línea superior) paralela al suelo.
- Si el niño es mayor y pesa más de 22 lb (10 kg), coloque el asiento con la línea de referencia más vertical (línea inferior) paralela al suelo.

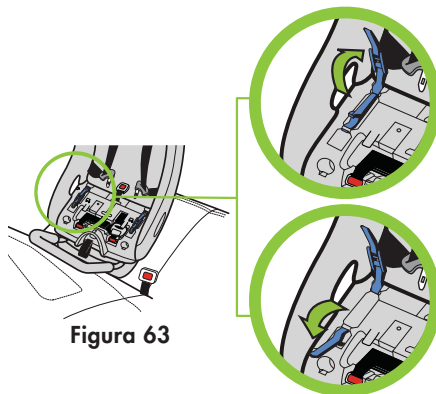

Figura 64

Paso 7

Pase el cinturón del vehículo por la ruta del cinturón para la posición viendo hacia atrás para la posición viendo hacia atrás y por debajo de ambas lengüetas frontales del cinturón y abroche el cinturón del vehículo, como se ilustra en la **figura 65**.

Cerciérese de que la correa de la entrepierna no esté debajo del cinturón del vehículo.

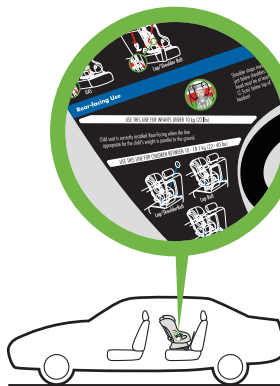
NOTA: Nunca pase el cinturón del vehículo por encima de los aseguradores orientados hacia atrás sin abrir la parte superior e inferior. Tanto la parte superior como la inferior de ambos aseguradores orientados hacia atrás deben abrirse antes de enrutar el cinturón del vehículo.

Paso 8

Apriete el cinturón del vehículo para asegurar el asiento de seguridad.

- Presione el centro del asiento de seguridad para oprimir el cojín del vehículo y tire de la porción de hombro del cinturón de regazo y hombro a fin de apretarlo, como se muestra en la **figura 66**, o bien, del extremo del cinturón de regazo (solamente si se utiliza el cinturón de solo regazo), como se muestra en la **figura 67**.



Figura 65



Figura 66

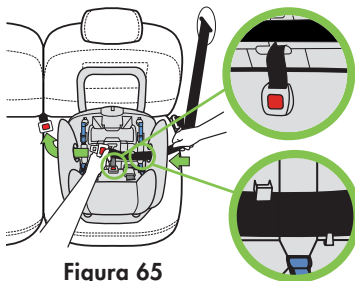

Figura 67

- Mientras mantiene apretado el cinturón del vehículo, cierre los dos broches para la posición viendo hacia atrás, como se muestra en la **figura 68**.

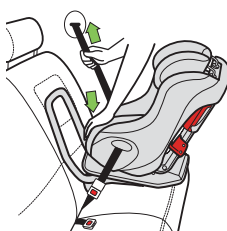
Cerciórese de que todo el cinturón de regazo y hombro (tanto la porción de regazo como la de hombro del cinturón), o de que el cinturón de regazo (si se utiliza el cinturón de solo regazo) esté debajo de los dos broches de cinturón para la posición viendo hacia atrás y debajo de ambas lengüetas frontales del cinturón.

Paso 9

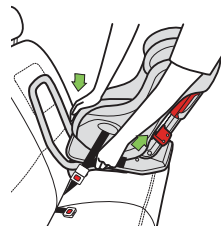
Verifique que la colocación sea segura. Sujete el asiento en la parte superior de los apoyabrazos, mueva el asiento hacia adelante y hacia atrás y de izquierda a derecha para comprobar que esté bien puesto, tal como se ilustra en la **figura 69**. El cinturón del vehículo DEBE permanecer firme y el asiento de seguridad no se debe mover más de 1 pulg. (2,5 cm) en cualquier dirección.

- Si el cinturón del vehículo todavía no permanece firme o el asiento de seguridad no se puede colocar con seguridad, intente en otro asiento del vehículo o coloque el asiento con el sistema LATCH, véase "Instalación del asiento viendo hacia atrás con el sistema LATCH", en la página 36.



Figura 68



Figura 69

Paso 10

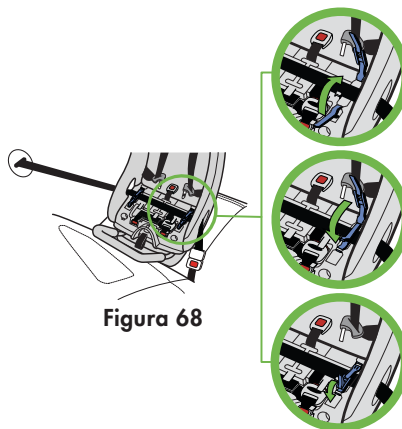
Verifique que la línea de referencia de la posición viendo hacia atrás correspondiente al peso del niño esté paralela al suelo, como se ilustra en la **figura 70**.

Paso 11

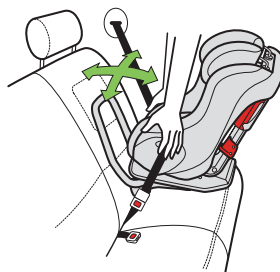
Coloque el cojín del asiento, véase la sección “Cómo quitar y poner el cojín del asiento”, en la página 78.



Figura 70



Cómo quitar el asiento en posición viendo hacia atrás y puesto con el cinturón del vehículo

Paso 1

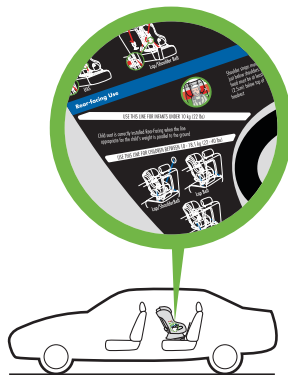
Desabroche el cinturón del vehículo.

- Si se presiona el centro del asiento de seguridad se reduce la tensión del cinturón del vehículo, lo cual facilita desabrochar el mismo, como se muestra en la **figura 71**.

Paso 2

Quite el cojín del asiento, véase la sección “Cómo quitar y poner el cojín del asiento”, en la página 78.



Figura 71

Paso 3

Abra los dos broches del cinturón para la posición viendo hacia atrás, como se muestra en la **figura 72**.

Saque el cinturón de la ruta del cinturón para la posición viendo hacia atrás.

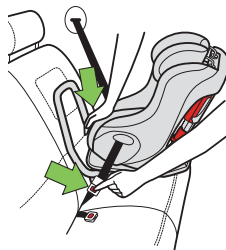

Figura 72



Paso 4

Saque el asiento de seguridad del vehículo.

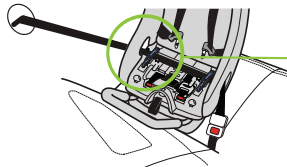
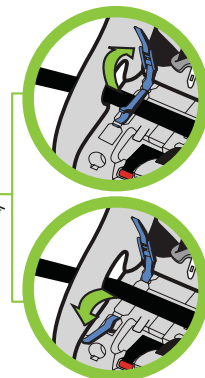
Paso 5

Coloque el cojín del asiento, véase la sección "Cómo quitar y poner el cojín del asiento", en la página 78.



Cómo poner y quitar el asiento de seguridad viendo hacia adelante



ADVERTENCIA – Peligro de MUERTE o LESIONES GRAVES

- Todos los niños menores de un año y de menos de 22 lb (10 kg) de peso deben ir viendo hacia atrás en este asiento. Si el asiento se coloca viendo hacia adelante, el niño podría sufrir lesiones de seriedad o la muerte.
- El pie de inclinación debe estar en la posición viendo hacia adelante cuando el asiento se utilice en esa posición.
- El cinturón LATCH o el cinturón del vehículo debe quedar bien ajustado en todo momento.
- Se deber quitar la barra antirrebotes (si es que se usa) al utilizar el asiento viendo hacia adelante.
- El asiento de seguridad lo debe colocar una persona adulta a fin de evitar lesiones.
- Si el asiento se coloca o se utiliza de forma inapropiada, se aumenta el riesgo de que se produzcan lesiones serias o la muerte del menor o de otras personas en una curva cerrada, o en una parada o en un choque repentinos.



ADVERTENCIA – Peligro de MUERTE o LESIONES GRAVES (continuación)

- El cinturón LATCH o el cinturón del vehículo debe pasarse por la ruta de cinturón para la posición viendo hacia adelante y por dentro de ambas guías rojas de cinturón para esa posición al colocar el asiento viendo hacia adelante.
- NUNCA deje el asiento suelto en el vehículo. El asiento se debe mantener asegurado aun cuando esté vacío. En las curvas cerradas, en los frenazos o un choque repentinos, si el asiento no está bien asegurado podría ser lanzado y lastimar seriamente a uno de los ocupantes del vehículo.



Instalación del asiento viendo hacia adelante con el sistema LATCH



ADVERTENCIA – Peligro de MUERTE o LESIONES GRAVES

- El cinturón LATCH debe pasarse por la ruta de cinturón para la posición viendo hacia adelante y por dentro de ambas guías rojas de cinturón para esa posición al colocar el asiento viendo hacia adelante.
- Solamente coloque este asiento de seguridad con el sistema LATCH en los asientos de los vehículos designados por los fabricantes de éstos para usarse con el sistema LATCH y que tengan un espaciado de anclaje estándar de 11 pulg. (280 mm).
- Los conectores LATCH solo se deben conectar a los sujetadores LATCH inferiores del vehículo. Si se conectan a otros sujetadores o componentes del vehículo, podrían romperse en un choque.
- NUNCA conecte más de un conector LATCH al anclaje inferior de un vehículo a menos que así lo recomiende el manual de ese vehículo en particular.
- SIEMPRE sujete la correa superior que viene con el asiento de seguridad al colocarlo en posición viendo hacia adelante con el sistema LATCH. NUNCA utilice este asiento de seguridad en posición viendo hacia adelante con el sistema LATCH sin la correa superior.



ADVERTENCIA – Peligro de MUERTE o LESIONES GRAVES (continuación)

- NO instale el asiento con este método si el niño pesa más de 40 lb (18,1 kg).

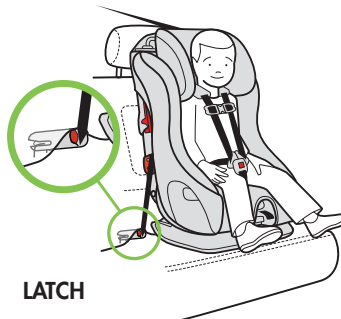

Paso 1

Prepare el asiento de seguridad para colocarlo en la posición viendo hacia adelante:

- Cerciñese de que el pie de inclinación esté en la posición viendo hacia adelante. Si es necesario, agarre el borde hacia adelante del pie de inclinación y gírelo hacia el respaldo del asiento presionándolo dentro del espacio en la parte inferior del asiento, como se muestra en la **figura 73**.



Figura 73

- Si la barra antirrebotes está puesta, quítela ahora. Véase “Cómo poner y quitar la barra antirrebotes” en la página 79.

Paso 2

Seleccione un lugar en el vehículo que esté viendo hacia adelante y que tenga sistema LATCH.

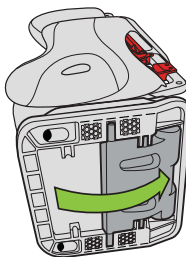
Busque los sujetadores inferiores LATCH y los sujetadores de la correa, tal como se ilustra en la **figura 74**. Véase la sección “Sistema de anclaje de seguridad infantil (LATCH) del vehículo” en la página 27 de este manual y consulte el manual del propietario del vehículo para obtener más información.



Figura 74

Paso 3

Si el respaldo del asiento del vehículo es ajustable, asegúrese de que esté trabado en la posición más vertical. Consulte en el manual del vehículo el ángulo en el que se recomienda tener el respaldo del asiento. NO coloque ni utilice el asiento de seguridad si el respaldo del asiento del vehículo está demasiado reclinado, como se ilustra en la **figura 75**.

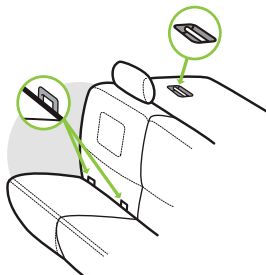

Figura 75

Paso 4

Saque el gancho de la correa superior del compartimiento en la parte posterior del asiento. Consulte "Compartimiento de la correa superior", en la página 84.

- Oprima y mantenga oprimido el botón de ajuste para alargar la correa superior tirando de esta al mismo tiempo, como se muestra en la **figura 76**.
- Coloque el gancho de la correa superior sobre el asiento de seguridad.



Figura 76

Paso 5

Si están guardados, saque los conectores LATCH inferiores del compartimiento. Consulte "Compartimiento del cinturón LATCH", en la página 82.

- Saque el cinturón LATCH y los conectores inferiores del lado derecho de la ruta de cinturón para la posición viendo hacia atrás, como se ilustra en la **figura 77**.

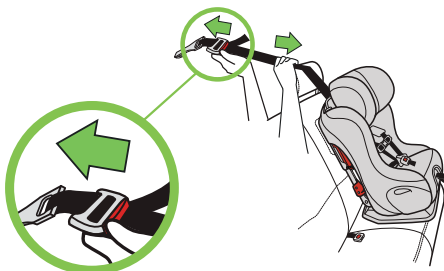

Figura 77

Paso 6

Pase el cinturón LATCH por la ruta de cinturón para la posición viendo hacia adelante de este modo:

- Mientras sostiene el conector LATCH inferior más cercano al ajustador, pase el cinturón LATCH por la ruta de cinturón para la posición viendo hacia adelante de modo que el cinturón LATCH pase por ambas guías rojas de cinturón para esa posición, como se muestra en la **figura 78**.
- Verifique que el cinturón LATCH no esté retorcido.

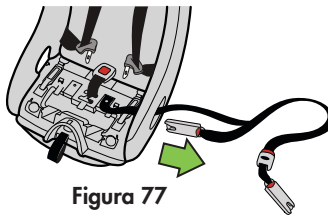

Figura 78

Paso 7

Cerciórese de que todo el cinturón LATCH esté plano, que esté colocado correctamente por las guías de cinturón para la posición viendo hacia adelante y NO entre el arnés y el asiento, como se ilustra en la **figura 79**.

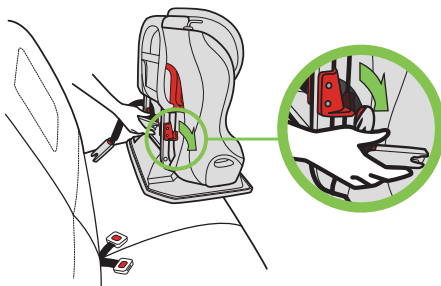

Figura 79

Paso 8

Coloque el asiento de seguridad viendo hacia adelante en el asiento del vehículo que haya seleccionado y conecte cada conector LATCH inferior en el sujetador LATCH inferior correspondiente del vehículo. Con cada conector:

- Coloque el botón rojo de soltar del conector LATCH de modo que quede hacia el lado opuesto del asiento de seguridad.
- Presione el conector LATCH en los sujetadores inferiores LATCH hasta que escuche un clic en el conector LATCH, como se muestra en la **figura 80**.
- Tire del conector LATCH para comprobar que esté bien trabado en el sujetador LATCH inferior del vehículo.

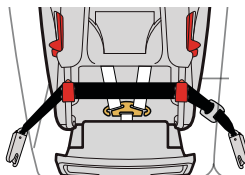

Figura 80

IMPORTANTE: Cerciérese de que el cinturón LATCH no esté torcido y de que se encuentre dentro de las guías rojas de cinturón para la posición viendo hacia adelante.

Paso 9

Coloque el asiento de seguridad de manera que toque el respaldo del asiento del vehículo y apriete el cinturón LATCH para sujetarlo.

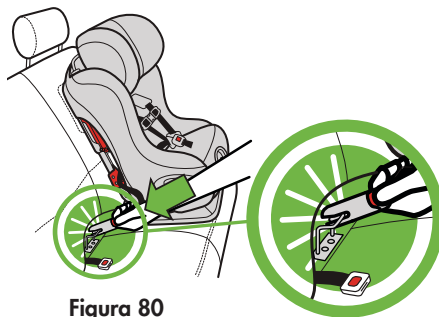
- Presione el centro del asiento de seguridad para oprimir el cojín del asiento del vehículo y tire del extremo del cinturón LATCH a fin de apretarlo, como se ilustra en la **figura 81**.



Figura 81

Paso 10

Coloque el gancho en la correa superior del vehículo como se muestra en la **figura 82** o en la **figura 83**, y tire con firmeza del extremo libre de la correa hasta que la correa superior quede ajustada.

Consulte el manual del vehículo para averiguar la ruta que se recomienda para la correa superior y cómo se determina el punto de anclaje de la misma.

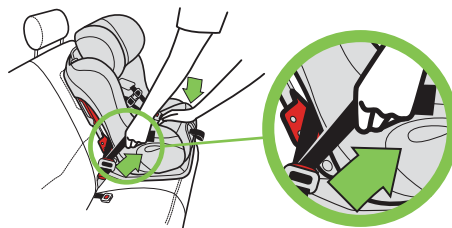

Figura 82



Figura 83

Paso 11

Sujete el asiento en la parte superior de los apoyabrazos, mueva el asiento hacia adelante y hacia atrás y de izquierda a derecha para comprobar que esté bien puesto, tal como se ilustra en la **figura 84**. El cinturón LATCH y la correa superior deben permanecer firmes y el asiento de seguridad no se debe mover más de 1 pulg. (2,5 cm) en cualquier dirección.

- Si el cinturón LATCH no permanece firme o el asiento no se puede colocar con seguridad, intente en otro lugar que tenga sistema LATCH, o bien, coloque el asiento con el cinturón del vehículo. Véase “Instalación del asiento viendo hacia adelante con el cinturón del vehículo”, en la página 63.

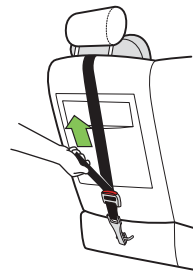

Figura 84



Cómo quitar el asiento en posición viendo hacia adelante y puesto con el sistema LATCH

Paso 1

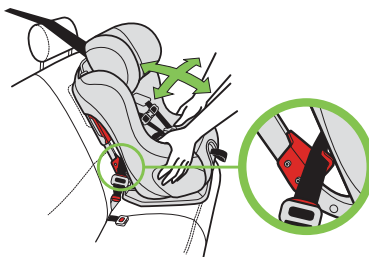
Oprima y mantenga oprimido el botón de ajuste para aflojar la correa superior tirando de esta al mismo tiempo, como se muestra en la **figura 85**.



Figura 85

Paso 2

Retraiga y sostenga el resorte de retención del gancho, y luego quite éste del sujetador de la correa, como se muestra en la **figura 86** y en la **figura 87**.

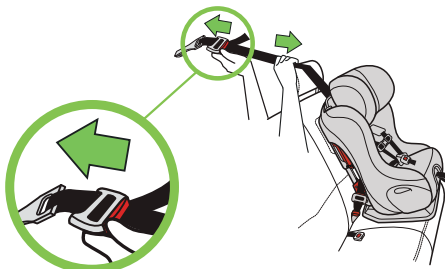

Figura 86



Figura 87

Paso 3

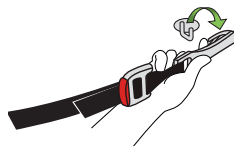
Oprima el botón ajustador para aflojar el cinturón LATCH y tire de dicho cinturón como se muestra en la **figura 88**.

- Si presiona el centro del asiento de seguridad para reducir la tensión del cinturón LATCH se facilita la tarea de aflojar dicho cinturón.

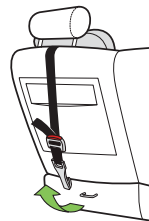

Figura 88

Paso 4

Para quitar cada conector LATCH a presión de los sujetadores inferiores del vehículo, mantenga presionado el botón de soltar rojo al mismo tiempo que tira del conector LATCH a presión, como se muestra en la **figura 89**.

Paso 5

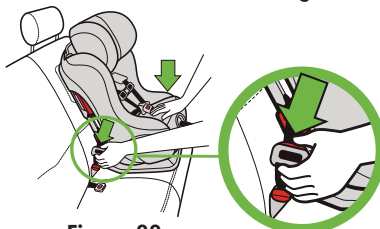
Saque el asiento de seguridad del vehículo.

Paso 6

Saque el cinturón LATCH de la ruta de cinturón para la posición viendo hacia adelante y guarde dicho cinturón. Consulte "Compartimiento del cinturón LATCH", en la página 82.

Paso 7

Guarde la correa superior. Consulte "Compartimiento de la correa superior", en la página 84.



Figura 89



Instalación del asiento viendo hacia adelante con el cinturón del vehículo

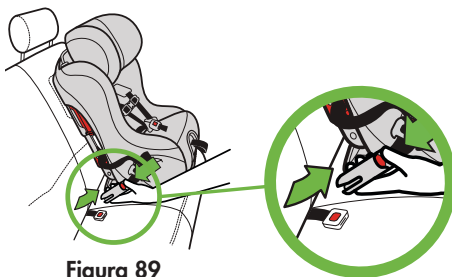

ADVERTENCIA – Peligro de MUERTE o LESIONES GRAVES

- El cinturón del vehículo debe pasarse por la ruta de cinturón para la posición viendo hacia adelante y por dentro de ambas guías rojas de cinturón para esa posición al colocar el asiento viendo hacia adelante.
- Se debe usar el broche del cinturón para la posición viendo hacia adelante al colocar el asiento con el cinturón de regazo y hombro.
- No todos los cinturones de seguridad son seguros para este asiento. Lea el manual del propietario del vehículo y la sección “Requisitos del cinturón del vehículo” de este manual.
- SIEMPRE sujete la correa superior que viene con el asiento si se coloca en posición viendo hacia adelante con el cinturón de regazo. NUNCA utilice este asiento en posición viendo hacia adelante con el cinturón de regazo, sin la correa superior.
- SIEMPRE sujete la correa superior proporcionada con el asiento, al colocarlo en posición viendo hacia adelante con el cinturón de regazo y hombro, a menos que no esté disponible el anclaje para la correa superior.

Paso 1

Prepare el asiento de seguridad para colocarlo en la posición viendo hacia adelante:

- Cerciórese de que el pie de inclinación esté en la posición viendo hacia adelante, como se ilustra en la **figura 90**. Si es necesario, agarre el borde hacia adelante del pie de inclinación y gírelo hacia el respaldo del asiento presionándolo dentro del espacio en la parte inferior del asiento.
- Si la barra antirrebotes está puesta, quítela ahora. Véase “Cómo poner y quitar la barra antirrebotes” en la página 79.



Figura 90

Paso 2

Seleccione un lugar en el vehículo donde el pasajero vea hacia adelante y donde haya un cinturón que se pueda usar con el asiento de seguridad y un sujetador para la correa superior, como se muestra en la **figura 91**.

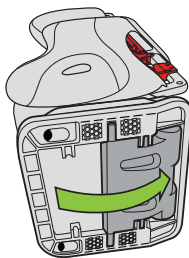

Figura 91

Paso 3

Si el respaldo del asiento del vehículo es ajustable, asegúrese de que esté trabado en la posición más vertical. Consulte en el manual del vehículo el ángulo en el que se recomienda tener el respaldo del asiento. NO coloque ni utilice el asiento de seguridad si el respaldo del asiento del vehículo está demasiado reclinado, como se ilustra en la **figura 92**.

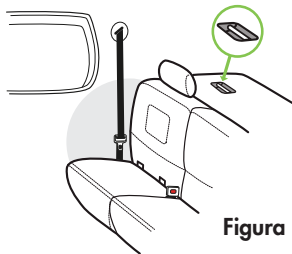

Figura 92

Paso 4

Saque el gancho de la correa superior del compartimiento en la parte posterior del asiento. Consulte "Compartimiento de la correa superior", en la página 84.

- Oprima y mantenga oprimido el botón de ajuste para alargar la correa superior tirando de esta al mismo tiempo, como se muestra en la **figura 93**.
- Coloque el gancho de la correa superior sobre el asiento de seguridad.



Figura 93

Paso 5

Coloque el asiento de seguridad viendo hacia adelante en el asiento del vehículo que haya seleccionado y pase el cinturón del vehículo por la ruta de cinturón para la posición viendo hacia adelante. Tenga cuidado de no poner el cinturón del vehículo entre el arnés y el respaldo del asiento, y la hebilla del cinturón del asiento, como se ilustra en la **figura 94**.

- Verifique que el cinturón del vehículo esté dentro de las dos guías de cinturón para la posición viendo hacia adelante.

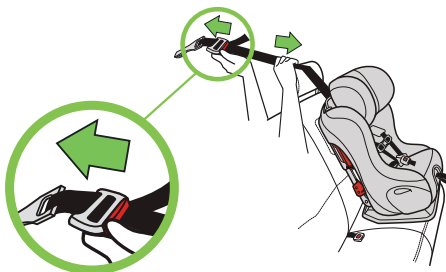

Figura 94

Paso 6

Si se va a colocar un cinturón de regazo y hombro, abra el broche para la posición viendo hacia adelante en el mismo lado del asiento donde está el sujetador del cinturón de hombro del vehículo. Coloque el cinturón de hombro del vehículo a través del broche del cinturón para la posición viendo hacia adelante, como se muestra en la **figura 95**.

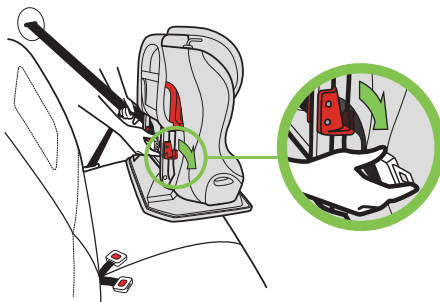

Figura 95

Paso 7

Centre el asiento de seguridad en el asiento del vehículo que haya seleccionado y apriete el cinturón del asiento del vehículo para sujetar el asiento de seguridad.

- Presione el centro del asiento de seguridad para oprimir el cojín del vehículo y tire del extremo del cinturón de solo regazo o la parte del cinturón de hombro y regazo a fin de apretarlo, como se muestra en la **figura 96** (solo cinturón de regazo) o en la **figura 97** (cinturón de regazo y hombro).

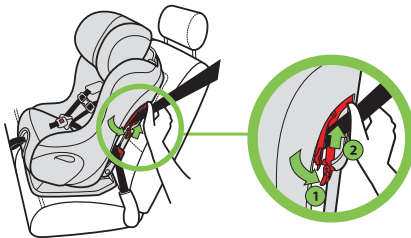

Figura 96



Figura 97

- Si utiliza un cinturón de regazo y hombro: Mientras mantiene apretado el cinturón del vehículo, cierre el broche del cinturón para la posición viendo hacia adelante, como se muestra en la **figura 98**.

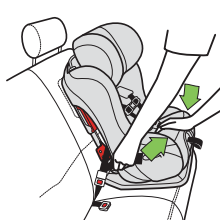
NOTA: Use solo un broche de cinturón de hombro a la vez. Nunca use ambos en la posición viendo hacia adelante.

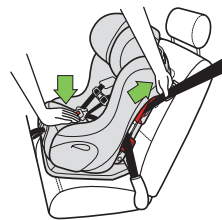

Figura 98

Paso 8

Cerciérese de que todo el cinturón esté plano, que esté colocado correctamente por las guías de cinturón para la posición viendo hacia adelante y **NO** entre el arnés y el asiento, como se ilustra en la **figura 99** (solo cinturón de regazo) y en la **figura 100** (cinturón de regazo y hombro).

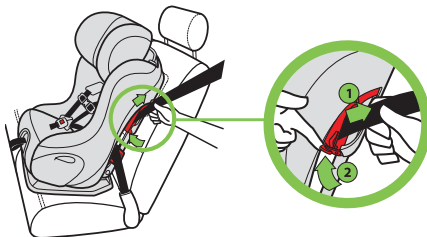

Figura 99



Figura 100

Paso 9

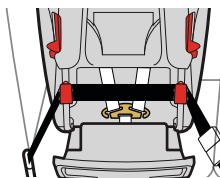
Coloque el gancho en la correa superior del vehículo, como se muestra en la **figura 101** o en la **figura 102**, y tire con firmeza del extremo libre de la correa hasta que la correa superior quede ajustada.

Consulte el manual del vehículo para averiguar la ruta que se recomienda para la correa superior y cómo se determina el punto de anclaje de la misma.



Figura 101



Figura 102

Paso 10

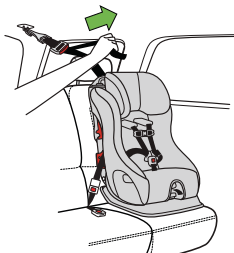
Verifique que la colocación sea segura. Sujete el asiento en la parte superior de los apoyabrazos, mueva el asiento hacia adelante y hacia atrás y de izquierda a derecha para comprobar que esté bien puesto, tal como se ilustra en la **figura 103**. El cinturón del vehículo y la correa superior deben permanecer firmes y el asiento de seguridad no se debe mover más de 1 pulg. (2,5 cm) en cualquier dirección.

- Si el cinturón del vehículo no permanece firme o el asiento no se puede colocar con seguridad, intente en otro lugar del vehículo o coloque el asiento con el sistema LATCH, véase "Instalación del asiento viendo hacia adelante con el sistema LATCH", en la página 54.

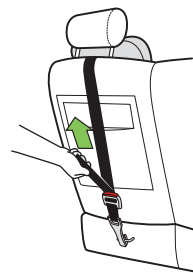

Figura 103



Cómo quitar el asiento en posición viendo hacia adelante y puesto con el cinturón del vehículo

Paso 1

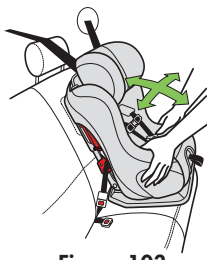
Oprima y mantenga oprimido el botón de ajuste para alargar la correa superior tirando de esta al mismo tiempo, como se muestra en la **figura 104**.



Figura 104

Paso 2

Quite el gancho del sujetador de la correa del vehículo.

- Retraiga y sostenga el resorte de retención del gancho, y luego quite éste del sujetador de la correa, como se muestra en la **figura 105** y en la **figura 106**.

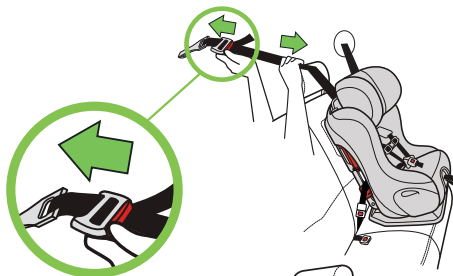

Figura 105



Figura 106

Paso 3

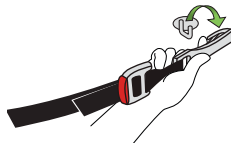
Desabroche el cinturón del vehículo.

- Si se presiona el centro del asiento de seguridad se reduce la tensión del cinturón del vehículo, lo cual facilita desabrochar el mismo, como se muestra en la **figura 107**.



Figura 107

Paso 4

Abra el broche del cinturón para la posición viendo hacia adelante, como se muestra en la **figura 108**.

Saque el cinturón del vehículo de la ruta del cinturón para la posición viendo hacia adelante.

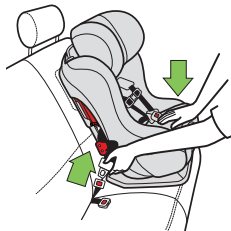

Figura 108

Paso 5

Saque el asiento de seguridad del vehículo.

Paso 6

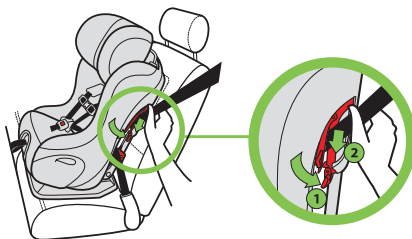
Guarde la correa superior, véase "Compartimiento de la correa superior", en la página 84.

Cómo sentar al menor en el asiento de seguridad



ADVERTENCIA – Peligro de MUERTE o LESIONES GRAVES

- Verifique que el arnés le quede bien ajustado al niño cada vez que lo ponga en el asiento.
- Un adulto debe encargarse de colocar al niño a fin de evitar lesiones. NUNCA permita que los niños se abrochen solos en el asiento.
- La ropa del niño debe ser adecuada y con mangas y piernas, de modo que los cinturones se puedan abrochar y el arnés le quede bien ajustado.
- NUNCA ponga cobijas entre el arnés y el niño.
- Evite la muerte del niño por exposición al calor: NUNCA lo deje desatendido, aun si está dormido. El interior de los vehículos llega a alcanzar temperaturas muy altas en poco tiempo, incluso si no hace calor ni sol.
- Peligro de estrangulamiento: El niño se puede estrangular si las correas del arnés están flojas. NUNCA deje al niño en el asiento de seguridad si las correas están flojas o sin abrochar.
- La parte inferior del apoyacabezas SIEMPRE debe quedar a la altura o por encima de las ranuras del arnés de los hombros que se use.

Paso 1

Cómo aflojar el arnés:

- Levante la lengüeta de ajuste del arnés y al mismo tiempo tire hacia afuera de las correas del arnés de los hombros, como se muestra en la **figura 109**.



Figura 109

Paso 2

Coloque al niño en el asiento de seguridad con su espalda bien recargada sobre el respaldo del mismo como se muestra en la **figura 110**.

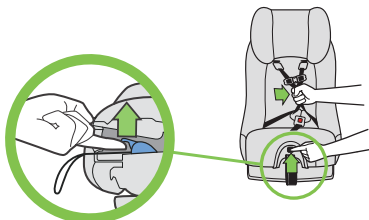

Figura 110

Paso 3

Pase los brazos del niño entre las correas de los hombros y coloque éstas sobre los hombros y muslos.

Paso 4 (solamente para la posición viendo hacia atrás)

Verifique que la línea de referencia de la posición viendo hacia atrás correspondiente al peso del niño esté paralela al suelo, como se ilustra en la **figura 111**, y haga los ajustes necesarios. Consulte “Cómo poner y quitar el asiento de seguridad viendo hacia atrás” en la página 34, si necesita hacer ajustes.



Figura 111

Paso 5

Revise la posición del arnés de los hombros:

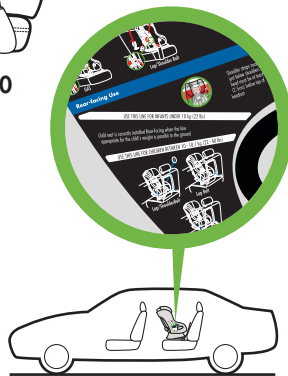

Viendo hacia atrás: Las correas del arnés de los hombros deben pasar por las ranuras correspondientes y quedar a la altura o por debajo de los hombros del niño y cerca de ellos, como se muestra en la **figura 112**.



Figura 112



Viendo hacia adelante: Las correas del arnés de los hombros deben pasar por las ranuras correspondientes y quedar a la altura o por encima de los hombros del niño y cerca de ellos, como se muestra en la **figura 113**.

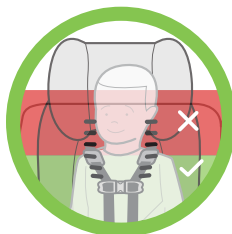

Figura 113

Si los hombros del niño quedan por encima de las ranuras del arnés de los hombros más altas del respaldo del asiento de seguridad, entonces el niño es demasiado grande para usar el asiento.

Véase la sección “Ajuste del arnés de los hombros” en la página 21, para ver cómo se cambia la posición de las correas de dicho arnés.

Paso 6

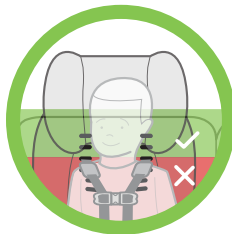
Revise la posición del apoyacabezas:

La parte inferior del apoyacabezas SIEMPRE debe quedar a la altura o por encima de las ranuras del arnés que se use.



Viendo hacia atrás: La parte superior de la cabeza del niño debe quedar al menos a 1 pulg. (2,5 cm) por debajo de la parte superior del apoyacabezas del asiento de seguridad, como se muestra en la **figura 114**. Si la parte superior de la cabeza del niño queda a menos de 1 pulg. (2,5 cm) por debajo de la parte superior del apoyacabezas en la posición más alta, entonces el niño está demasiado grande para ir en el asiento viendo hacia atrás, y se debe hacer el cambio a la posición viendo hacia adelante.



Figura 114



Viendo hacia adelante: La parte superior de las orejas del niño DEBE quedar debajo de la parte superior del apoyacabezas del asiento, tal como se ilustra en la **figura 115**. Si la parte superior de las orejas sobrepasa la parte superior del apoyacabezas del asiento de seguridad en la posición más alta, entonces el niño es demasiado grande para usar este asiento.

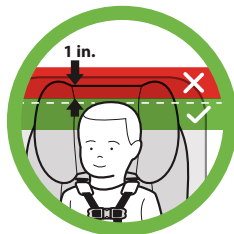

Figura 115

Consulte “Ajuste del apoyacabezas” en la página 18, para cambiar la posición del apoyacabezas.

Paso 7

Verifique la posición de la correa de la entrepierna:



Viendo hacia adelante: La correa de la entrepierna debe estar colocada en la ranura de la correa que está hacia adentro, como se muestra en la **figura 116**.



Figura 116



Viendo hacia adelante: La correa de la entrepierna debe ajustarse a la longitud más larga y estar colocada en la ranura de la correa que está hacia afuera, como se muestra en la **figura 117**.

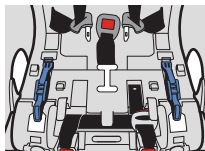

Figura 117



Véase “Ajuste de la correa de la entrepierna”, en la página 19, para cambiar la posición o la longitud de la correa de la entrepierna.

Paso 8

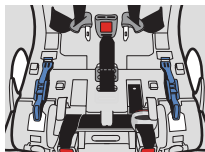
Abroche el arnés:

- Introduzca los hebijones en las hebillas uno a la vez, como se muestra en la **figura 118**. Se debe escuchar un clic.
- Tire de los hebijones para comprobar que estén bien trabados.



Figura 118

Paso 9

Tire de la correa de ajuste del arnés para que las correas queden bien ajustadas como se muestra en la **figura 119**.

- Revise que las correas del arnés estén bien ajustadas en los hombros y muslos.
- Un arnés ajustado no tiene ningún punto flojo. Queda en línea relativamente recta sin verse caído. No oprime la carne del niño ni lo hace ver en una postura poco natural.

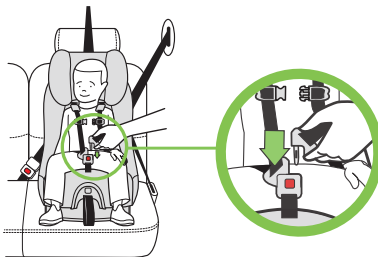

Figura 119

NOTA: Si el arnés no se puede ajustar debidamente como se explica anteriormente, véase el paso 3 de la sección “Enganche del arnés de los hombros” en la página 25, para acortar el arnés.

Paso 10

Cierre el gancho del pecho y coloque éste a la altura de las axilas, como se muestra en la **figura 120**.

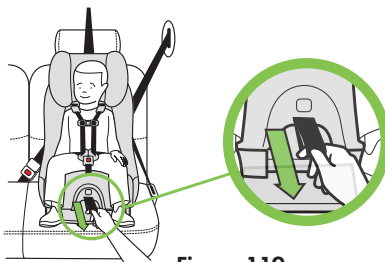

Figura 120

Cómo sacar al menor del asiento de seguridad

Paso 1

Apriete las lengüetas del broche del pecho para abrirlo (1) y separe las dos piezas del mismo (2), como se muestra en la **figura 121**.

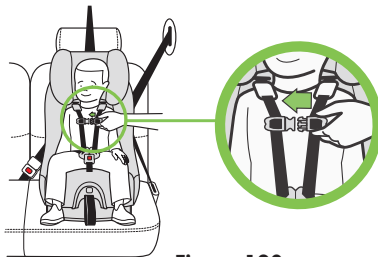

Figura 121

Paso 2

Presione el botón rojo para soltar la hebilla a fin de desabrochar el arnés, como se muestra en la **figura 122**.

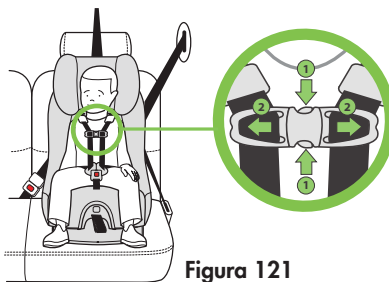

Figura 122

Paso 3

Para aflojar el arnés, levante la lengüeta de ajuste del arnés y tire hacia afuera las correas del arnés de los hombros, como se muestra en la **figura 123**. Saque los brazos del niño y luego saque a éste del asiento de seguridad.

NOTA: Para que el arnés no estorbe y pueda colocar y sacar al niño con más facilidad, coloque las lengüetas de las hebillas entre la tela y el panel plástico de la parte exterior del asiento.

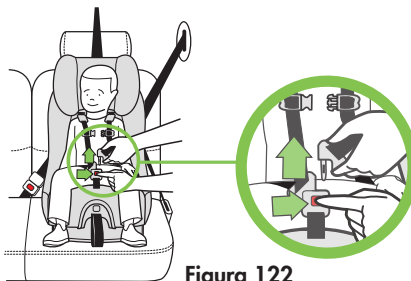

Figura 123

Operación y ajustes

Cómo quitar y poner el cojín del asiento

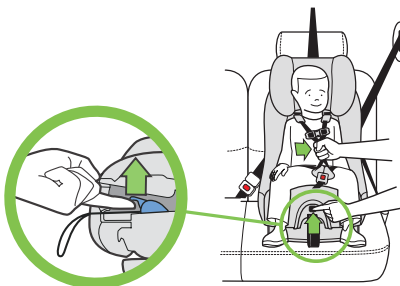

ADVERTENCIA – Peligro de MUERTE o LESIONES GRAVES

- NUNCA use el asiento de seguridad sin el cojín puesto en su lugar.

PARA QUITAR EL COJÍN DEL ASIENTO

Paso 1

Si está puesta la almohadilla de la hebilla, agarre la parte superior de la almohadilla y tire de ella hacia arriba para quitarla de la hebilla.

Desabroche las lengüetas de traba del borde inferior del frente del cojín del asiento.

Paso 2

Agarre el borde del frente de la parte de abajo del cojín, y luego levante y tire de él hacia adelante, como se muestra en la **figura 124**. Cuando el cojín se suelte, tire de la hebilla a través del cojín.



Figura 124

PARA PONER EL COJÍN DEL ASIENTO

Paso 1

Introduzca la hebilla a través de la ranura del cojín que corresponde a la ranura de la correa de la entrepierna que atraviesa el asiento.

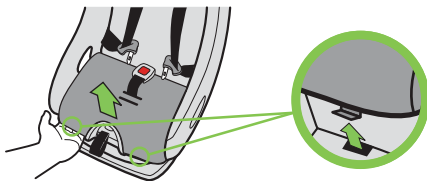
Paso 2

Inserte las lengüetas de la parte posterior del cojín del asiento en las ranuras de la almohadilla y en el respaldo del asiento detrás de la parte inferior del asiento.

Inserte las lengüetas de traba de la parte inferior del frente del cojín en los agujeros del borde frontal del asiento, como se muestra en la **figura 125**.

Paso 3

Agarre la hebilla y empújela por la abertura de la almohadilla de la hebilla para colocar la almohadilla.

Cómo poner y quitar la barra antirrebotes

PARA PONER LA BARRA ANTIRREBOTES

Paso 1

Para girar el pie de reclinación a la posición viendo hacia atrás, tire del borde del pie de reclinación y gírelo hacia adelante hasta que se trabe, tal como se ilustra en la **figura 126**.



Figura 125



Figura 126

Paso 2

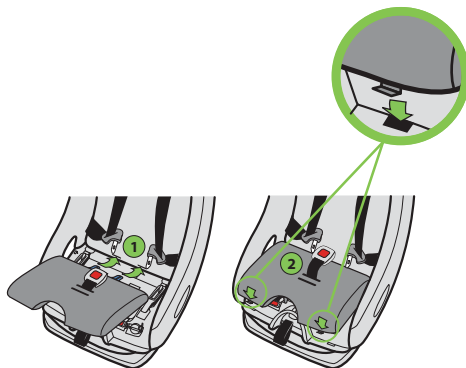
Quite el cojín del asiento, véase la sección “Cómo quitar y poner el cojín del asiento”, en la página 78.

Saque los conectores a presión LATCH del compartimiento, véase “Compartimiento del cinturón LATCH”, en la página 82.

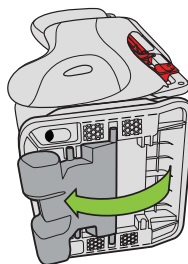
Paso 3

Introduzca la barra antirrebotes en los agujeros de la parte de abajo del asiento en cada lado del pie de inclinación, como se muestra en la **figura 127**.

Paso 4

Sostenga la barra antirrebotes en su lugar e inserte los pasadores de traba en los agujeros del asiento y por la barra antirrebotes, como se muestra en la **figura 128**. Cerciérese de que cada pasador de traba esté fijamente colocado en ambos lados de la barra antirrebotes y que esté insertado el gancho en los pasadores.

Paso 5

Si se coloca el asiento con el cinturón del vehículo, vuelva a poner los conectores a presión LATCH en el compartimiento; véase “Compartimiento del sistema LATCH”, en la página 82.



Figura 127



Figura 128

PARA QUITAR LA BARRA ANTIRREBOTES

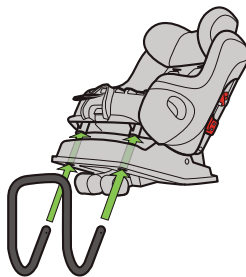
Paso 1

Quite el cojín del asiento, véase la sección "Cómo quitar y poner el cojín del asiento", en la página 78.

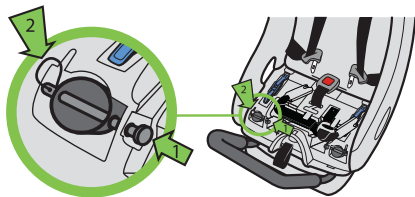
Si están guardados los conectores a presión LATCH, sáquelos del compartimiento; véase "Compartimiento del cinturón LATCH", en la página 82.

Paso 2

Saque los pasadores de traba y los ganchos del asiento, como se muestra en la **figura 129**. Quite la barra antirrebotes del asiento.

NOTA: Mantenga los pasadores de traba y sus ganchos con la barra antirrebotes, al guardar ésta.

Paso 3

Vuelva a colocar los conectores a presión LATCH en el compartimiento; véase "Compartimiento del cinturón LATCH", en la página 82.

Coloque el cojín del asiento, véase la sección "Cómo quitar y poner el cojín del asiento", en la página 78.



Figura 129

Compartimiento del cinturón LATCH

CÓMO SACAR EL CINTURÓN LATCH DEL COMPARTIMIENTO

Paso 1

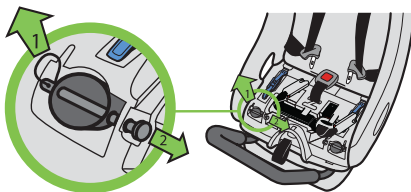
Quite el cojín del asiento, véase la sección "Cómo quitar y poner el cojín del asiento", en la página 78.

Paso 2

Saque el ajustador (1) y el cinturón (2) LATCH del compartimiento que está en la parte de abajo del asiento, lo cual se muestra en la **figura 130**.



Figura 130

Paso 3

Mantenga oprimido el botón rojo de soltar al mismo tiempo que tira de los conectores LATCH a presión, como se muestra en la **figura 131**.

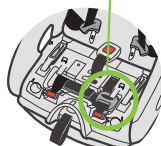
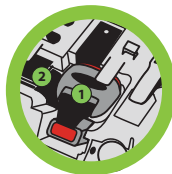

Figura 131

CÓMO GUARDAR EL CINTURÓN LATCH

Paso 1

Quite el cojín del asiento, véase la sección "Cómo quitar y poner el cojín del asiento", en la página 78.

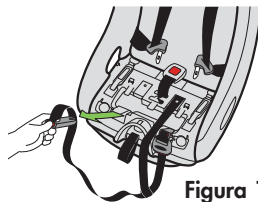
Paso 2

Para colocar los conectores LATCH a presión en el asiento, insértelos por la ruta de cinturón para la posición viendo hacia atrás.

Paso 3

Introduzca los conectores LATCH a presión, con las ranuras del extremo orientadas hacia afuera del asiento, en las aberturas del frente de la parte de abajo del asiento. Véase la **figura 132**.



Figura 132

Paso 4

Introduzca el ajustador LATCH (1) en los huecos cuadrados que están detrás del conector LATCH a presión, doble el exceso del cinturón LATCH (2) e introdúzcalo debajo de la lengüeta que está entre los ajustadores, como se muestra en la **figura 133**.

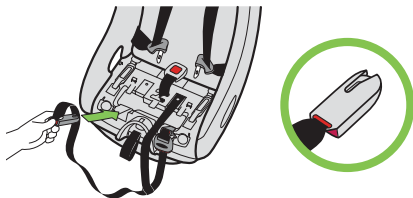

Figura 133

Paso 5

Coloque el cojín del asiento, véase la sección "Cómo quitar y poner el cojín del asiento", en la página 78.

Compartimiento de la correa superior

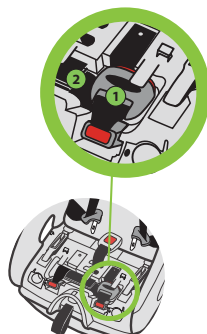
Para quitar: Saque el manual de instrucciones y la correa de la parte posterior del asiento. Tire del resorte de retención del gancho de la correa y sosténgalo, luego quite el gancho de la barra de guardar, como se muestra en la **figura 134**, y vuelva a meter el manual de instrucciones.



Figura 134

Para guardar: Saque el manual de instrucciones de la parte posterior de asiento. Coloque el gancho de la correa alrededor de la barra de guardar como se muestra en la **figura 135**, doble la correa superior y métala en el compartimiento. Vuelva a meter el manual de instrucciones.

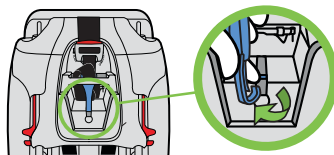

Figura 135

Compartimiento del manual de instrucciones

Después de leer detenidamente y de seguir estas instrucciones, guarde el manual para futuras consultas en el compartimiento que está en el panel de acceso al arnés de los hombros, como se muestra en la **figura 136**.

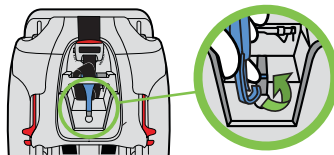

Figura 136

Instalación en asientos de aviones

Clek recomienda enfáticamente que los niños estén sujetos en el cinturón de seguridad al viajar por avión.

VIENDO HACIA ADELANTE

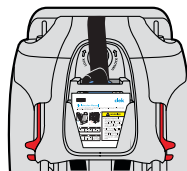
Para colocar este asiento en el asiento de un avión en posición viendo hacia adelante, siga las instrucciones de instalación del asiento con cinturón de regazo en la sección "Instalación del asiento viendo hacia adelante con el cinturón del vehículo", en la página 63.

IMPORTANTE: Los asientos de los aviones no están equipados con sujetadores para la correa superior. Debe guardarse la correa superior en la parte posterior del asiento de seguridad y no se debe utilizar la misma en aviones. Consulte "Compartimiento de la correa superior", en la página 84.

VIENDO HACIA ATRÁS

Para colocar este asiento en el asiento de un avión en posición viendo hacia atrás, siga las instrucciones de instalación del asiento con cinturón de regazo en la sección "Instalación del asiento viendo hacia atrás con el cinturón del vehículo", en la página 45.

NOTA: Si es necesario registrar el asiento, debe embalarse el mismo en una bolsa para viajar Weelee de Clek (se vende por separado). El asiento se puede dañar si lo registra sin el embalaje adecuado.

Cuidado y limpieza

Cómo quitar y poner la funda del cojín del asiento

PARA QUITAR LA FUNDA DEL COJÍN DEL ASIENTO

Paso 1

Quite el cojín del asiento, véase “Cómo quitar y poner el cojín del asiento”, en la página 78.

Paso 2

Voltee el cojín del asiento para buscar los enganches de la funda, tal como se muestra en la **figura 137**.

Paso 3

Con el dedo pulgar, empuje hacia dentro cada uno de los enganches de la funda para soltarla del cojín del asiento, tal como se ilustra en la **figura 138**.

Paso 4

Quite la funda del cojín del asiento, tal como se ilustra en la **figura 139**.



Figura 137



Figura 138

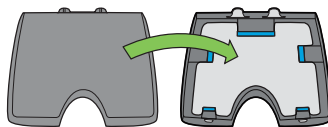

Figura 139

PARA COLOCAR LA FUNDA DEL COJÍN DEL ASIENTO

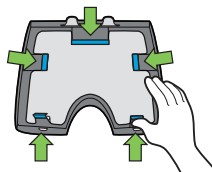
Paso 1

Coloque la funda del cojín del asiento en una superficie plana con los enganches de la funda hacia arriba, tal como se ilustra en la **figura 140**.

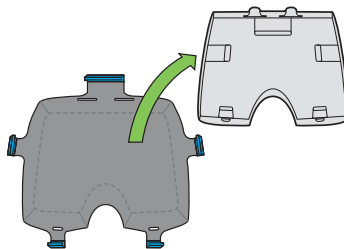

Figura 140

Paso 2

Coloque el cojín sobre la funda, para lo cual alinee el cojín con los enganches de la funda.

Paso 3

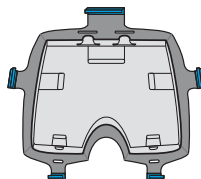
Para volver a sujetar los enganches de la funda en el cojín del asiento, envuelva los lados de la funda alrededor del cojín, tal como se ilustra en la **figura 141**.



Figura 141

Paso 4

Coloque el cojín del asiento, véase la sección "Cómo quitar y poner el cojín del asiento", en la página 78.

CÓMO QUITAR Y PONER LA FUNDA DEL RESPALDO DEL ASIENTO

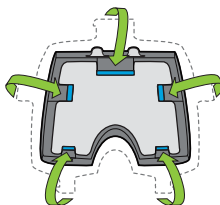
No se recomienda quitar la funda del respaldo del asiento a menos que sea necesario debido a que tenga excesiva suciedad que no se pueda quitar lavando la superficie. Para ver las instrucciones de cómo quitar y poner la funda del respaldo del asiento, vaya a la página www.clekinc.com/cover-instructions-flo

Limpeza del asiento de seguridad

INSTRUCCIONES DE CUIDADO DEL TEJIDO

Paso 1

Si se ha secado la mancha, trate de cepillar o de raspar ligeramente los residuos. Limpie la superficie con agua.

Paso 2

Si la mancha persiste, aplique un detergente suave en el tejido con un rociador ligero.

Paso 3

Limpie el área con un cepillo suave o con el borde de una cuchara desde la parte de fuera de la mancha hacia el centro.

Paso 4

Permita que la solución haga efecto por aproximadamente un minuto.

Paso 5

Quite la solución con agua limpia o séquela con una toalla suave y limpia.

Paso 6

Repita los pasos del 3 al 5 como sea necesario hasta que se quite la mancha.

Paso 7

Enjuague el área con agua tibia y séquela con un trapo blanco suave y limpio.

INSTRUCCIONES DE LAVADO DEL ARMazón DEL ASIENTO (SOLO LOS PLÁSTICOS EXTERIORES)

Limpie el armazón con un trapo con agua tibia y jabón. Aplique un poco de presión con el trapo y con ligeros movimientos circulares.

NO quite las etiquetas del asiento de seguridad. Se colocan para que queden permanentes y para recordarle a usted y a otras personas en cuanto a información importante. Si se quitan se estropeará el acabado del asiento.

INSTRUCCIONES DE CUIDADO DEL ARNÉS

Limpie la superficie de las correas con un trapo húmedo con agua tibia y un detergente suave.

INSTRUCCIONES DE LAVADO DE LAS HEBILLAS

Las hebillas se pueden enjuagar con agua tibia. No use detergentes ni lubricantes.

Reciclaje del asiento de seguridad

Para obtener instrucciones sobre cómo reciclar el asiento de seguridad Clek Fllo, visite la página www.clekinc.com/recycle

Resolución de problemas

Para resolver problemas que tenga con su asiento de seguridad Clek Fllo, visite la página www.clekinc.com/support/fllo

Accesorios

Para adquirir accesorios opcionales para este producto, vaya al sitio: www.clekinc.com/accessories

Garantía

GARANTÍA LIMITADA

Clek Inc. garantiza, solamente al comprador consumidor original y únicamente si este producto fue comprado (nuevo y sin utilizar en una caja sin abrir) por medio de una tienda minorista que esté autorizada por Clek y que figure en www.clekinc.com, que el producto está libre de defectos en el material y en la mano de obra por un lapso de un (1) año a partir de la fecha de compra original (el "Período de garantía"). Durante el Período de garantía, Clek Inc. reparará o reemplazará, a su discreción, este producto si el fabricante encuentra defectos de fábrica o de mano de obra. Clek Inc. se reserva el derecho de discontinuar o cambiar piezas, tejidos, modelos o productos, o de sustituir este producto por un modelo o producto semejante. Para presentar un reclamo respecto a esta garantía, póngase en contacto con nosotros por medio del sitio http://www.clekinc.com/contact_us/, llámenos al 1-866-656-2462 o escribanos a Clek Inc. Attn: Customer Service, Clek Inc., 226 Lesmill Rd. Toronto, Ontario, Canada M3B 2T5. Se requiere el recibo original para validar la garantía y los cargos de envío serán responsabilidad del comprador original. Para acelerar el trámite de cualquier reclamo de garantía que se haga en el futuro y a fin de verificar la fecha de compra original, llene la tarjeta de registro que ya tiene nuestra dirección y envíela por correo dentro de un plazo de treinta (30) días a partir de la fecha de adquisición.

LÍMITES DE LA GARANTÍA

La presente garantía no cubre el efecto del desgaste normal, las roturas o los daños que resulten a causa de negligencia, modificaciones, instalación indebida, accidentes, uso indebido o abuso relacionados con este producto. Queda acordado explícitamente que las obligaciones de Clek Inc. y las reposiciones que se hagan al comprador original según la garantía limitada aquí contenida, abarcan exclusivamente la reparación o el reemplazo del producto y se limitan estrictamente a ello. Esta garantía limitada queda condicionada bajo estricta conformidad con lo estipulado en el Manual de instrucciones. Clek Inc. o el concesionario que venda este producto no serán responsables ante usted bajo ninguna circunstancia por daños, incluso secundarios o resultantes, que se deriven del uso o de la incapacidad de uso de este producto.

LÍMITES DE LAS GARANTÍAS Y LOS DERECHOS LEGALES ESTATALES Y LOCALES

La garantía y las reposiciones, tal y como se explican anteriormente, son exclusivas y se aplican en lugar de cualquier otra, ya sea verbal, escrita, explícita o implícita. Por este medio se niega cualquier garantía implícita, incluso la de capacidad de comercialización y de idoneidad para un fin determinado, hasta donde lo permitan las leyes correspondientes. Algunos estados y provincias NO permiten que se limite la duración de las garantías implícitas ni que se excluyan o limiten los daños secundarios o resultantes, por lo que es posible que las limitaciones anteriormente mencionadas no se apliquen en su caso. Esta garantía le otorga derechos legales específicos y es probable que usted cuente con otros derechos, los cuales varían según los distintos estados o localidades. Ni Clek Inc. ni el concesionario que venda este producto cuentan con personas autorizadas que puedan ofrecer ninguna otra garantía, obligación o responsabilidad que tengan que ver con el producto.

Guarde este manual en el compartimiento que está detrás del respaldo del asiento para futuras consultas.



www.clekinc.com

Clek Inc.
226 Lesmill Road
Toronto, Ontario Canada
M3B 2T5
1-866-656-2462