



OL22ESA3

Manual de instrucciones de Olli y Ozzi

El asiento de seguridad de uso con cinturón de seguridad está diseñado para niños que cumplan los siguientes requisitos:

ESTATURA	PESO	EDAD MÍNIMA
40–57 in. 101–145 cm	40–120 lb 18–54 kg	4+ years

clek



ADVERTENCIA

- **LEA Y ASEGÚRESE DE ENTENDER TODAS LAS INSTRUCCIONES DE ESTE MANUAL Y DEL MANUAL DEL PROPIETARIO DEL VEHÍCULO ANTES DE INSTALAR O UTILIZAR EL ASIENTO DE SEGURIDAD.**
- **LA SEGURIDAD DE LOS NIÑOS DEPENDE DE LA INSTALACIÓN Y EL USO CORRECTOS QUE HAGA DEL ASIENTO DE SEGURIDAD.** El instalar o utilizar de forma inapropiada este asiento de seguridad aumenta el riesgo de que se produzcan lesiones serias o la muerte del menor o de otras personas en una curva cerrada, o en una parada o en un choque repentinos

Lista de control para el uso apropiado

A fin de hacer el uso debido del asiento de seguridad, lea y asegúrese de entender todas las instrucciones y etiquetas del producto.

- ✓ El menor debe pesar entre 40 y 120 libras (18 y 54 kilogramos), y medir entre 40 y 57 pulgadas (101 y 145 centímetros) de altura
- ✓ El niño tenga al menos 4 años de edad
- ✓ El menor debe estar sentado en el asiento de seguridad en posición viendo hacia el frente y en un asiento trasero del vehículo
- ✓ La parte superior de las orejas del niño deben quedar debajo del respaldo del asiento o del reposacabezas totalmente extendido
- ✓ El cinturón de hombro debe cruzar por el centro del pecho del niño y no debe estar torcido
- ✓ El cinturón debe correr de forma correcta por debajo de los apoyabrazos y debe quedar bajo y bien ajustado sobre las caderas del menor y no debe tener torceduras
- ✓ El cinturón de hombro no debe quedar flojo
- ✓ El menor debe estar sentado bien erguido y no inclinado
- ✓ El asiento de seguridad debe estar sujeto con los conectores LATCH conectados a los sujetadores inferiores LATCH, si se encuentran disponibles

Contenido

Información general	2
Características del asiento de seguridad para niños	3
Información sobre el registro y la retirada del mercado del producto	4
Registro de su asiento de seguridad para niños	5
Advertencias	6
Certificación	10
Clasificación de vehículos	10
Límites de estatura y peso	10
Recomendación de la Academia Americana de Pediatría (AAP)	11
Requisitos del vehículo	12
Sistema de sujeción LATCH	12
Requisitos del lugar de ubicación del asiento en el vehículo	13
Requisitos del cinturón de seguridad del vehículo	15
Instalación y extracción del asiento de seguridad para niños	17
Instalación del asiento de seguridad mediante los conectores LATCH	18
Instalación del asiento de seguridad sin utilizar conectores LATCH	21
Extracción del asiento de seguridad para niños	22
Cómo sentar al menor en el asiento de seguridad	23
Cuidado y limpieza	28
Servicio y accesorios	32
Garantía	32
Garantía limitada	32
Límites de la garantía	33
Límites de las garantías y los derechos legales estatales y locales	33

Información general

clek[™]

Diseñado para niños...Fabricado para padres[™]

Características de seguridad:

- Eleva al menor 4 pulgadas (10 centímetros) para que el cinturón del hombro quede mejor
- Hace que el cinturón se ajuste mejor en las caderas del niño y así aumenta la seguridad
- Confirma que los cerrojos estén bien trabados mediante un “clic” que se puede oír
- Proporciona un acoplamiento de LATCH seguro y rígido a la estructura del asiento del vehículo

Comodidad:

- Instalación y extracción fáciles
- La funda del asiento es desmontable y lavable
- Ultraliviano para facilitar el traslado entre vehículos

Estilo y comodidad:

- La superficie del asiento es de felpa
- Para mayor comodidad, está fabricado con comfort-cube[™] que absorbe energía
- Fundas opcionales disponibles

Si tiene dudas con respecto a las piezas, el uso o el mantenimiento de este producto, comuníquese con nosotros:

Clek Inc.

Attn: Atención al cliente

226 Lesmill Road

Toronto, Ontario, Canada

M3B 2T5

www.clekinc.com

Características del asiento de seguridad

- 1 Conectores LATCH
- 2 Superficie de trayecto de cinturón
- 3 Apoyabrazos
- 4 comfort-cube™
- 5 Sistema de desconexión rápida*
- 6 Funda de asiento desmontable y lavable
- 7 drink-thingy™*
- 8 Sistema de desconexión manual

*(modelo olli™ solamente)

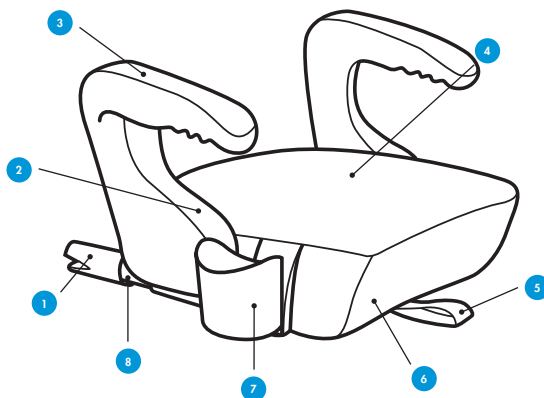

Información sobre el registro y la retirada del mercado del producto



ADVERTENCIA

POR RAZONES DE SEGURIDAD, LOS ASIENTOS DE SEGURIDAD PODRÍAN SER RETIRADOS DEL MERCADO. USTED DEBE REGISTRAR ESTE ASIENTO DE SEGURIDAD A FIN DE QUE PODAMOS LOCALIZARLE EN CASO DE QUE EL PRODUCTO TENGA QUE SER RETIRADO DEL MERCADO.

Nombre del modelo: _____

Número de serie: _____

Fabricado en: _____
(yyyy/mm/dd)

Fecha de compra: _____

Registro del asiento de seguridad para niños

Tenga a bien llenar los datos de la página cuatro para su información. El nombre del modelo, el número de serie y la fecha de fabricación se encuentran en una etiqueta que está en la parte de abajo del armazón del asiento, tal como se ilustra en la **figura 1**.



Figura 1

Llene la tarjeta de registro con franqueo prepagado que acompaña al asiento y envíela hoy mismo.

Por razones de seguridad, los sistemas de sujeción infantil podrían ser retirados del mercado. Usted **DEBE** registrar su sistema de sujeción (asiento booster) a fin de que podamos localizarle en caso de que el producto sea retirado del mercado. Envíe su nombre, domicilio, dirección de correo electrónico si la tiene, así como el número de modelo y la fecha de fabricación del producto a:

Clek Inc.
226 Lesmill Road
Toronto, Ontario, Canada, M3B 2T5

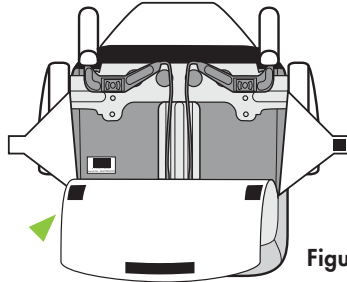
o llame al 1-866-656-2462

o bien, registrelo en línea en la página www.clekinc.com/register

Para obtener información sobre retiros del mercado, llame a la línea directa de seguridad automotriz del gobierno de EE.UU. al 1-888-327-4236 (TTY: 1-800-424-9153) o visite el sitio www.NHTSA.gov

Advertencias



ADVERTENCIA

EL USO INAPROPIADO DE ESTE ASIENTO DE SEGURIDAD O EL HACER CASO OMISO A ESTAS ADVERTENCIAS PODRÍA RESULTAR EN LESIONES SERIAS O EN LA MUERTE DEL MENOR. TENGA A BIEN LEER Y SEGUIR DETENIDAMENTE TODAS LAS INSTRUCCIONES RESPECTO AL ASIENTO Y AL VEHÍCULO.

- NO INSTALE NI UTILICE ESTE ASIENTO DE SEGURIDAD HASTA QUE LEA Y ENTIENDA LAS INSTRUCCIONES DE ESTE MANUAL Y LAS DEL MANUAL DEL PROPIETARIO DE SU VEHÍCULO. NO PERMITA QUE OTRAS PERSONAS INSTALEN O UTILICEN ESTE ASIENTO DE SEGURIDAD A MENOS QUE ENTIENDAN LA FORMA CORRECTA DE INSTALARLO Y UTILIZARLO.
- LA SEGURIDAD DEL MENOR DEPENDE DE QUE USTED INSTALE Y UTILICE DE MANERA CORRECTA ESTE ASIENTO. EL INSTALAR O UTILIZAR DE FORMA INAPROPIADA ESTE ASIENTO DE SEGURIDAD AUMENTA EL RIESGO DE QUE SE PRODUZCAN LESIONES SERIAS O LA MUERTE DEL MENOR, O DE OTRAS PERSONAS, EN UNA CURVA CERRADA, O EN UNA PARADA O EN UN CHOQUE REPENTINOS.
- A FIN DE EVITAR LESIONES, ESTE ASIENTO DE SEGURIDAD DEBE SER INSTALADO POR UNA PERSONA ADULTA. NUNCA PERMITA QUE LOS NIÑOS SE ABROCHEN SOLOS EL CINTURÓN DE SEGURIDAD AL SENTARSE EN ESTE ASIENTO.
- SOLAMENTE LOS NIÑOS QUE PESEN ENTRE 40 Y 120 LIBRAS (18 Y 54 KILOS), Y QUE MIDAN ENTRE 40 Y 57 PULGADAS (101 Y 145 CENTÍMETROS) DE ALTURA PUEDEN SENTARSE EN EL ASIENTO DE SEGURIDAD. EL USO DEL ASIENTO DE SEGURIDAD CON UN MENOR QUE NO CUMPLAN CON ESTOS REQUISITOS AUMENTARÁ EL RIESGO DE QUE SE PRODUZCA UNA LESIÓN O LA MUERTE DEL MENOR.
- NO UTILICE EL ASIENTO DE SEGURIDAD TRAS HABER OCURRIDO UN ACCIDENTE DE CUALQUIER TIPO. UN ACCIDENTE PUEDE PRODUCIR DAÑOS AL ASIENTO QUE NO SE PUEDEN APRECIAR.



ADVERTENCIA

- NUNCA USE UN EXTENSOR DE CINTURÓN DE SEGURIDAD CON ESTE ASIENTO ELEVADOR.
- NO UTILICE ESTE ASIENTO DE SEGURIDAD SI LA PARTE SUPERIOR DE LAS OREJAS DEL NIÑO SOBREPASAN LA PARTE DE ARRIBA DEL RESPALDO DEL ASIENTO DEL VEHÍCULO O DEL REPOSACABEZAS TOTALMENTE EXTENDIDO DEL ASIENTO. SI LA CABEZA NO SE APOYA DE FORMA APROPIADA SE PODRÍAN PRODUCIR LESIONES DE SERIEDAD EN LA CABEZA O EL CUELLO.
- ¡ADVERTENCIA! AL SENTAR A UN MENOR EN ESTE ASIENTO DE SEGURIDAD UTILICE SÓLO LOS CINTURONES DE REGAZO Y HOMBRO QUE TIENE EL VEHÍCULO. DEBE CORRER DE FORMA APROPIADA EL CINTURÓN DE SEGURIDAD POR DEBAJO DEL APOYABRAZOS DE ESTE ASIENTO DE SEGURIDAD. NO UTILICE ESTE ASIENTO DE SEGURIDAD CON SISTEMAS DE CINTURONES DE SEGURIDAD MOTORIZADOS, MONTADOS EN LAS PUERTAS O QUE SÓLO CUBRAN EL REGAZO.
- DE ACUERDO CON LAS ESTADÍSTICAS DE ACCIDENTES, LOS NIÑOS ESTÁN MÁS SEGUROS CUANDO SE SIENTAN CON TODAS LAS MEDIDAS APROPIADAS EN LOS ASIENTOS TRASEROS DE UN VEHÍCULO EN LUGAR DE LOS ASIENTOS DELANTEROS. ANTES DE INSTALAR EL ASIENTO DE SEGURIDAD CONSULTE EL MANUAL DEL PROPIETARIO DEL VEHÍCULO PARA VER LA INFORMACIÓN SOBRE LAS BOLSAS DE AIRE Y EL USO DE LOS ASIENTOS DE SEGURIDAD. NUNCA COLOQUE ESTE ASIENTO DE SEGURIDAD EN LOS ASIENTOS DELANTEROS A MENOS QUE ASÍ LO RECOMIENDE EL MANUAL DEL PROPIETARIO DEL VEHÍCULO.
- COLOQUE ESTE ASIENTO DE SEGURIDAD SÓLO EN LOS ASIENTOS DE UN VEHÍCULO DONDE LA PERSONA QUEDE VIENDO HACIA EL FRENTE. NO LO INSTALE EN ASIENTOS DONDE LA PERSONA QUEDE VIENDO HACIA LOS LADOS O HACIA ATRÁS.



ADVERTENCIA

- SI ESTÁ DISPONIBLE, INSTALE SIEMPRE ESTE ASIENTO DE SEGURIDAD AL SISTEMA DE SUJECIÓN LATCH DEL VEHÍCULO ESTE ASIENTO DE SEGURIDAD PUEDE COLOCARSE EN LOS VEHÍCULOS O EN LOS ASIENTOS TRASEROS QUE NO TENGAN SISTEMAS DE SUJECIÓN LATCH, SIEMPRE Y CUANDO EL ASIENTO SE COLOQUE EN FORMA APROPIADA EN EL ASIENTO DEL VEHÍCULO, Y TANTO EL MENOR COMO EL ASIENTO SE ASEGUREN DEBIDAMENTE CON LOS CINTURONES DE SEGURIDAD DEL VEHÍCULO.
- NO COLOQUE ESTE ASIENTO DE SEGURIDAD EN UN LUGAR DONDE EL CINTURÓN DE SEGURIDAD NO SE PUEDA UTILIZAR CON FACILIDAD CON EL ASIENTO DE SEGURIDAD FIJO EN SU LUGAR.
- NUNCA DEJE ESTE ASIENTO DE SEGURIDAD EN EL VEHÍCULO SIN QUE ESTÉ BIEN ASEGURADO. ESTE ASIENTO DE SEGURIDAD DEBE PERMANECER FIJO A LOS SUJETADORES INFERIORES LATCH DEL VEHÍCULO O SUJETADO CON EL CINTURÓN DE SEGURIDAD DEL VEHÍCULO, INCLUSO CUANDO NO ESTÉ EN USO. EN UNA CURVA CERRADA O EN UNA PARADA REPENTINA, SI EL ASIENTO NO ESTÁ FIJO PODRÍA SER LANZADO Y PODRÍA LASTIMAR SERIAMENTE A UNO DE LOS OCUPANTES DEL VEHÍCULO.
- NUNCA DEJE A LOS NIÑOS SIN SUPERVISIÓN. NUNCA SAQUE A UN MENOR DEL ASIENTO DE SEGURIDAD O TRATE DE ATENDER SUS NECESIDADES MIENTRAS EL VEHÍCULO ESTÉ EN MOVIMIENTO.
- NUNCA PERMITA QUE LOS NIÑOS JUEGUEN CON EL ASIENTO DE SEGURIDAD.
- NUNCA UTILICE ESTE ASIENTO DE SEGURIDAD AL CABO DE NUEVE (9) AÑOS DE LA FECHA DE FABRICACIÓN. LA FECHA DE FABRICACIÓN SE ENCUENTRA EN LA ETIQUETA QUE ESTÁ EN LA PARTE DE ABAJO DEL ARMazón DEL ASIENTO.

ADVERTENCIA

- NO TRATE DE REPARAR, NI MODIFICAR O ALTERAR ESTE ASIENTO DE SEGURIDAD. PARA VER LAS INSTRUCCIONES SOBRE LA FORMA CORRECTA DE QUITAR LA FUNDA DEL ASIENTO, CONSULTE LA SECCIÓN “CUIDADO Y LIMPIEZA”.
- NO UTILICE ESTE ASIENTO DE SEGURIDAD SI ESTÁ DAÑADO O LE HACEN FALTA PIEZAS. NO UTILICE LOS CINTURONES DE SEGURIDAD DEL VEHÍCULO QUE ESTÉN CORTADOS, DESGASTADOS O QUE YA NO FUNCIONEN.
- NO UTILICE ACCESORIOS O PIEZAS EN ESTE ASIENTO QUE NO SEAN LAS QUE OFREZCA CLEK INC. EL USO DE ACCESORIOS O PIEZAS DE OTROS FABRICANTES PODRÍA ALTERAR EL RENDIMIENTO DEL ASIENTO DE SEGURIDAD.
- EL ASIENTO DE SEGURIDAD SE PODRÍA CALENTAR EN EXCESO SI SE DEJA EXPUESTO AL SOL Y PODRÍA OCASIONAR QUEMADURAS EN LA PIEL DE LOS NIÑOS. ANTES DE COLOCAR A UN MENOR EN EL ASIENTO, TOQUE LA SUPERFICIE DE SUS COMPONENTES.
- PARA REFERENCIA FUTURA, MANTENGA ESTE MANUAL EN EL BOLSILLO QUE SE LOCALIZA EN LA PARTE DE ABAJO DEL ASIENTO.
- NUNCA UTILICE UN ASIENTO DE SEGURIDAD DE SEGUNDA MANO O CUYO HISTORIAL DESCONOZCA.
- REGISTRE EL ASIENTO DE SEGURIDAD CON EL FABRICANTE.
- PARA EVITAR LESIONES, EL NIÑO DEBE PERMANECER ABROCHADO CON EL CINTURÓN DE REGAZO Y HOMBRO DEL VEHÍCULO CORRECTAMENTE COLOCADO Y AJUSTADO AL NIÑO. SI EL NIÑO NO PUEDE PERMANECER LO SUFICIENTEMENTE QUIETO COMO PARA MANTENER EL CINTURÓN CORRECTAMENTE COLOCADO, DEBE MOVERLOS A UN ASIENTO DONDE EL ARNÉS SE AJUSTE CORRECTAMENTE.

Certificación

- Este asiento de seguridad para niños cumple con todas las normas federales de seguridad automotriz y está certificado para su uso en automóviles
- **Este asiento de seguridad no está certificado para su uso en aviones debido a que los asientos de éstos no cuentan con cinturones de seguridad que pasen por los hombros**

Clasificación de vehículos

Este asiento booster se puede utilizar en las siguientes clases de vehículos: automóviles de pasajeros, camiones y vehículos de pasajeros multipropósito como los vehículos utilitarios deportivos (SUV) y los vehículos utilitarios mixtos (CUV).

Límites de estatura y peso



ADVERTENCIA

- **SI EL NIÑO NO SATISFACE LOS REQUISITOS MENCIONADOS ABAJO NO UTILICE EL ASIENTO DE SEGURIDAD.** Si el asiento de seguridad es utilizado por un menor que no cumpla los requisitos, se aumentará el riesgo de que ocurran lesiones de seriedad o la muerte del menor.

Recomendación de la Academia Americana de Pediatría (AAP)

La AAP aconseja a los padres que mantengan a sus hijos en un asiento del automóvil con un arnés por el mayor tiempo posible, hasta que alcancen el límite máximo de altura y peso para su asiento.

Los niños que han excedido los límites de su asiento para el automóvil con arnés deben usar un asiento elevado hasta que el cinturón de regazo y hombro del vehículo se ajusten bien.

Los niños que usen este asiento de seguridad DEBEN cumplir con TODOS los requisitos siguientes:

- Los niños deben pesar entre 40 y 120 libras (18 y 54 kilogramos), y
- Deben medir entre 40 y 57 pulgadas (101 y 145 centímetros), y
- El niño tenga al menos 4 años de edad, y
- La parte superior de las orejas DEBEN quedar debajo de la parte superior del respaldo del asiento o debajo del reposacabezas totalmente extendido en el asiento del vehículo, debajo del área de color ROJO, tal como se ilustra en la **figura 2**, y
- Cuando un niño se encuentre en el asiento, el cinturón de seguridad para el hombro DEBE pasar con comodidad por el centro del pecho del menor y por la parte VERDE tal como se ilustra. La parte del cinturón de seguridad que pasa sobre el regazo DEBE encontrarse bien ajustada y baja sobre las caderas del niño. Véase la sección “Cómo sentar al menor en el asiento de seguridad.”

ESTATURA	PESO	EDAD MÍNIMA
40–57 in. 101–145 cm	40–120 lb 18–54 kg	4+ years



Figura 2

Requisitos del vehículo

Sistema de sujeción LATCH

(sólo se aplica si la instalación del asiento de seguridad se realiza con conectores LATCH)

- Por sus siglas en inglés, LATCH significa: sujetadores inferiores y correas de sujeción para niños; también conocido como: sistema inferior de sujeción universal o UAS. El término se refiere a los dos sostenes fijos inferiores incorporados en el pliegue que se encuentra entre el respaldo y el cojín del asiento. El asiento de seguridad **clek™** ha sido diseñado para instalarse con seguridad en los sujetadores inferiores LATCH del vehículo.
- Los automóviles modelo 2003 o más reciente, cuentan con el sistema de sujeción LATCH. Algunos vehículos modelo 2001 y 2002 cuentan con el sistema de sujeción LATCH. Los automóviles modelo 2000 o de años anteriores no cuentan con el sistema de sujeción LATCH. Consulte el manual de su automóvil o la "Tabla de vehículos que cuentan con el sistema LATCH" en el índice de este manual si no está seguro de que su vehículo esté equipado con ese sistema.
- Los sujetadores inferiores LATCH se encuentran en el pliegue entre el respaldo del asiento y el cojín de éste (**figura 3**).
- Si los sujetadores LATCH no se ven con facilidad, se pueden encontrar mediante el símbolo que se encuentra cerca del pliegue que está entre el respaldo del asiento y el cojín de éste (**figura 4**).



Figura 3



Figura 4

Requisitos del lugar de ubicación del asiento en el vehículo

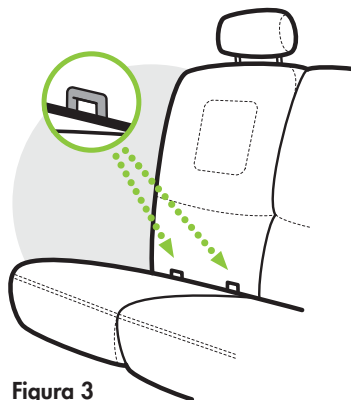
ADVERTENCIA

LA COLOCACIÓN INCORRECTA DEL ASIENTO DE SEGURIDAD EN UN VEHÍCULO AUMENTA EL RIESGO DE QUE SE PRODUZCAN LESIONES SERIAS O LA MUERTE. Es posible que algunos lugares de su vehículo no sean seguros para que se coloque el asiento de seguridad. Algunos vehículos NO cuentan con lugares que sean seguros para colocar el asiento de seguridad. Si no sabe con certeza dónde colocar el asiento de seguridad en el vehículo, consulte el manual del propietario del vehículo o llame al 1-866-656-2462.

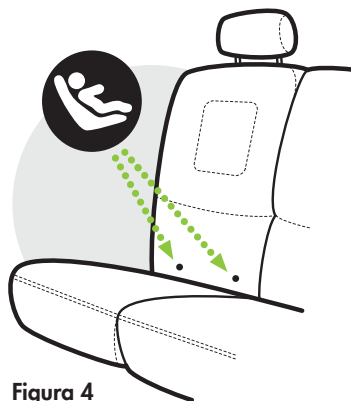
- De acuerdo con las estadísticas de accidentes, los niños están más seguros cuando se sientan con todas las medidas apropiadas en los asientos traseros de un vehículo en lugar de los asientos delanteros, tal como se ilustra en la **figura 5**. Nunca coloque este asiento de seguridad en los asientos delanteros a menos que así lo recomiende el manual del propietario del vehículo. Siempre que sea posible, coloque el asiento de seguridad en el centro del asiento trasero directamente detrás de los asientos delanteros. Sin embargo, ese lugar suele estar equipado con un cinturón que sólo cubre el regazo por lo que no puede utilizarse con este asiento.



Figura 5

- Coloque el asiento de seguridad sólo en los asientos de un vehículo donde la persona quede viendo hacia el frente. NO lo instale en asientos donde la persona quede viendo hacia los lados o hacia atrás, tal como se ilustra en la **figura 6**.



Figura 6

- Utilice el asiento de seguridad solamente en asientos con respaldo que se traben en una posición vertical. Verifique que el respaldo del asiento esté trabado.

Requisitos del cinturón de seguridad del vehículo

ADVERTENCIA

- **MUCHOS SISTEMAS DE CINTURONES DE SEGURIDAD NO SON SEGUROS PARA UTILIZARSE CON ESTE ASIENTO.** Tenga mucho cuidado con dichos sistemas, ya que ciertos cinturones de seguridad que **NO** son seguros son muy similares a los que son seguros. Si no tiene la plena seguridad, consulte el manual del propietario del vehículo o llame al 1-866-656-2462.
- **NUNCA UTILICE ESTE ASIENTO DE SEGURIDAD SI ESTÁ DAÑADO O LE HACEN FALTA PIEZAS. NO UTILICE LOS CINTURONES DE SEGURIDAD QUE ESTÉN CORTADOS, DAÑADOS, DESGASTADOS O QUE YA NO FUNCIONEN.**
- **AL SENTAR A UN NIÑO EN EL ASIENTO DE SEGURIDAD UTILICE SÓLO LOS CINTURONES DE REGAZO Y HOMBRO QUE TIENE EL VEHÍCULO (VÉASE LA FIGURA 7).**

- El diseño y funcionamiento de los sistemas de cinturones de seguridad varían según el vehículo y la ubicación de los asientos del mismo. Consulte en el manual del propietario de su automóvil, el uso, la ubicación y el ajuste apropiados de los cinturones que se ajustan al regazo y a los hombros.

SISTEMAS SEGUROS DE CINTURONES DE SEGURIDAD

- Al sentar a un niño en el asiento de seguridad utilice **SÓLO** los cinturones de regazo y hombro que tiene el vehículo (véase la **figura 7**).



Figura 7

WARNING

- **NUNCA USE SÓLO EL CINTURÓN QUE ES SOLAMENTE PARA EL REGAZO. SI SOLAMENTE SE UTILIZA EL CINTURÓN DE REGAZO PODRÍA TENER COMO CONSECUENCIA QUE EL NIÑO SUFRA UNA SERIA LESIÓN O LA MUERTE (VÉASE LA FIGURA 8A).**
- **NUNCA UTILICE UN SUJETADOR PASIVO, TALES COMO LOS CINTURONES DE REGAZO Y HOMBRO QUE SE MONTAN EN LAS PUERTAS (VÉASE LA FIGURA 8B).**
- **NUNCA UTILICE UN SUJETADOR PASIVO, TALES COMO LOS CINTURONES DE REGAZO CON CINTURÓN DE HOMBRO MOTORIZADO (VÉASE LA FIGURA 8C).**
- **NUNCA UTILICE LOS CINTURONES QUE ESTÁN MONTADOS EN LAS PUERTAS O QUE SE RECORREN POR UN RIEL PARA RODEAR AL PASAJERO AUTOMÁTICAMENTE CUANDO LA PUERTA SE CIERRA (VÉANSE LAS FIGURAS 8B Y 8C).**

SISTEMAS POCO SEGUROS DE CINTURONES DE SEGURIDAD

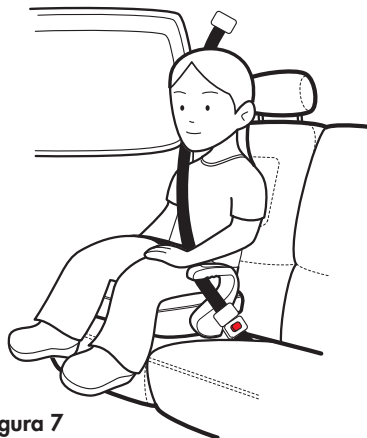

Figura 8a



Figura 8b



Figura 8c

Instalación y extracción del asiento de seguridad para niños



ADVERTENCIA

- **LA SEGURIDAD DEL MENOR DEPENDE DE QUE USTED INSTALE Y UTILICE DE MANERA CORRECTA ESTE ASIENTO.** El instalar o utilizar de forma inapropiada este asiento de seguridad aumenta el riesgo de que se produzcan lesiones serias o la muerte del menor o de otras personas en una curva cerrada, o en una parada o en un choque repentinos.
- **ESTE ASIENTO DE SEGURIDAD ESTÁ DISEÑADO PARA SU USO CON EL SISTEMA DE SUJECIÓN LATCH DEL VEHÍCULO. SI ESTÁ DISPONIBLE, INSTALE SIEMPRE ESTE ASIENTO DE SEGURIDAD AL SISTEMA DE SUJECIÓN LATCH DEL VEHÍCULO ESTE ASIENTO DE SEGURIDAD PUEDE COLOCARSE EN LOS VEHÍCULOS O EN LOS ASIENTOS TRASEROS QUE NO TENGAN SISTEMAS DE SUJECIÓN LATCH, SIEMPRE Y CUANDO EL ASIENTO SE COLOQUE EN FORMA APROPIADA EN EL ASIENTO DEL VEHÍCULO, Y TANTO EL MENOR COMO EL ASIENTO SE ASEGUREN DEBIDAMENTE CON LOS CINTURONES DE SEGURIDAD DEL VEHÍCULO.**
- **A FIN DE EVITAR LESIONES, ESTE ASIENTO DE SEGURIDAD DEBE SER INSTALADO POR UNA PERSONA ADULTA.**

Instalación del asiento de seguridad mediante los conectores LATCH

Paso 1

Seleccione un lugar en el vehículo donde la persona quede de frente y que tenga cinturón de regazo y hombro. Busque los sujetadores inferiores LATCH (según se explica en la sección "Sistema de sujeción LATCH" de este manual o consulte el manual del propietario del vehículo), tal como se ilustra en la **figuras 9 y 10**.



Figura 9



Figura 10

Paso 2

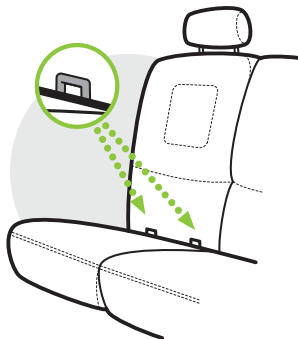
Alinee los conectores LATCH del asiento de seguridad con los sujetadores inferiores LATCH del asiento del vehículo, tal como se ilustra en la **figuras 11 y 12**.

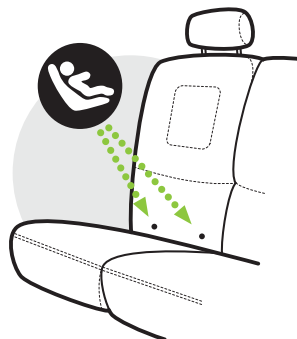

Figura 11



Figura 12

Paso 3

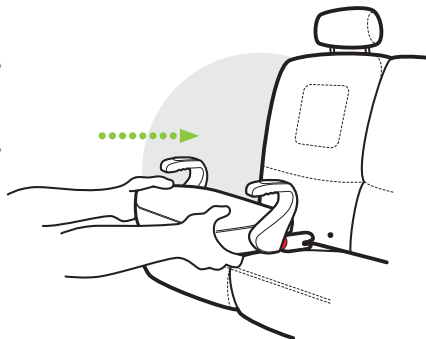
Presione los conectores LATCH contra los sujetadores inferiores LATCH hasta que escuche un clic en cada conexión, tal como se ilustra en la **figuras 13 y 14**.

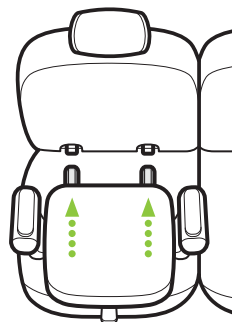

Figura 13



Figura 14

SI LOS CONECTORES LATCH NO SE PUEDEN CONECTAR CON LOS SUJETADORES INFERIORES LATCH, AÚN PUEDE UTILIZAR EL ASIENTO SUJETANDO EL CINTURÓN DE SEGURIDAD DEL ASIENTO POR DEBAJO DE LOS APOYABRAZOS. VÉASE LA SECCIÓN “INSTALACIÓN DEL ASIENTO DE SEGURIDAD EN EL VEHÍCULO SIN UTILIZAR CONECTORES LATCH”. NO OBSTANTE, TENGA A BIEN NOTIFICARNOS SI LOS CONECTORES NO SE PUEDEN CONECTAR, PARA ELLO, LLAME AL 1-866-656-2462.

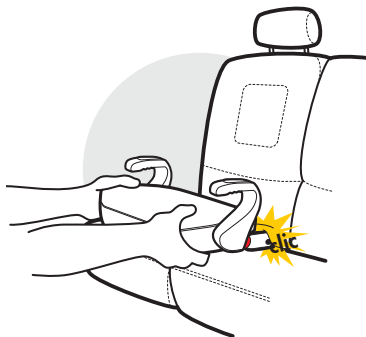
Paso 4

Una vez que los conectores LATCH estén bien conectados a los sujetadores inferiores LATCH, trate de mover hacia adelante el asiento de seguridad a fin de asegurarse de que esté bien fijo. De no ser así, vuelva a empezar desde el paso 1, tal como se ilustra en la **figura 15**.

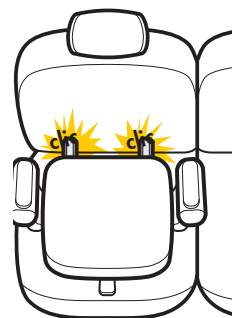

Figura 15

ADVERTENCIA

NO CONECTE EL ASIENTO DE SEGURIDAD AL SISTEMA DE SUJECIÓN LATCH DEL VEHÍCULO SI EL CINTURÓN DE SEGURIDAD O LA HEBILLA DEL MISMO NO SON FÁCILMENTE ACCESIBLES CUANDO EL ASIENTO DE SEGURIDAD ESTÉ FIJO EN SU LUGAR O SI EXISTE ALGUNA DE LAS SIGUIENTES SITUACIONES (VÉANSE LAS FIGURAS 16A Y 16B).

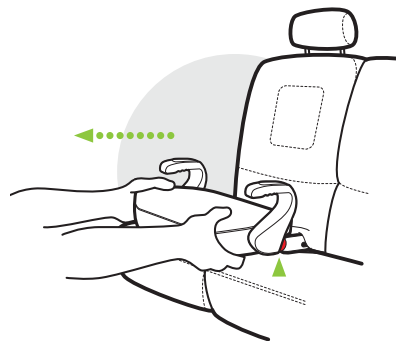

Figura 16a

La hebilla del cinturón de seguridad se encuentra entre los sujetadores LATCH

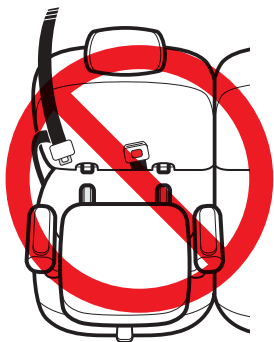

Figura 16b

El cinturón de seguridad se encuentra entre los sujetadores LATCH

Instalación del asiento de seguridad sin utilizar conectores LATCH

Paso 1

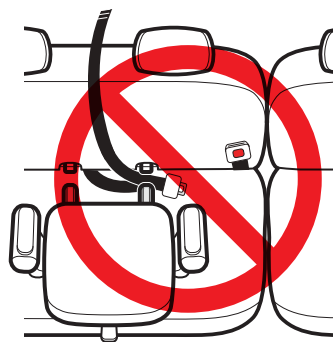
Seleccione un lugar en el vehículo donde la persona quede de frente y que tenga cinturón de regazo y hombro. Coloque el asiento de seguridad firmemente contra el respaldo del asiento con los conectores LATCH metidos en el pliegue que está entre la parte posterior y el cojín del asiento, tal como se ilustra en la **figuras 17 y 18**.



Figura 17



Figura 18



ADVERTENCIA

NUNCA DEJE ESTE ASIENTO DE SEGURIDAD EN EL VEHÍCULO SIN QUE ESTÉ BIEN

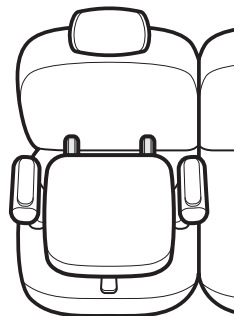
ASEGURADO. El asiento de seguridad DEBE permanecer fijo a los sujetadores inferiores LATCH del vehículo o sujeto con el cinturón de seguridad del vehículo incluso cuando no esté en uso. En una curva cerrada o en una parada repentina, si el asiento no está fijo podría ser lanzado y podría lastimar seriamente a uno de los ocupantes del vehículo.

Extracción del asiento de seguridad para niños

DESCONEXIÓN MANUAL.

Busque los botones rojos en la parte frontal de los conectores LATCH.

Desconecte uno por uno los conectores LATCH, presione el botón con el dedo pulgar mientras con la otra mano tira el asiento de seguridad hacia adelante. Repita la misma maniobra con el otro conector LATCH, tal como se ilustra en la **figura 19**.



Figura 19

DESCONEXIÓN RÁPIDA.

(modelo **olli**™ solamente)

Busque la correa de desconexión que cuelga en la parte de adelante del asiento.

Coloque con firmeza una mano en la orilla frontal del asiento booster. Tire de la correa hacia adelante con la otra mano para desconectar ambos conectores LATCH y mueva el asiento hacia adelante, tal como se ilustra en la **figura 20**.



Figura 20

Cómo sentar al menor en el asiento de seguridad

ADVERTENCIA

- **SOLAMENTE LOS NIÑOS QUE PESEN ENTRE 40 Y 120 LIBRAS (18 Y 54 KILOS), Y QUE MIDAN ENTRE 40 Y 57 PULGADAS (101 Y 145 CENTÍMETROS) DE ALTURA PUEDEN SENTARSE EN EL ASIENTO DE SEGURIDAD.**
- **A FIN DE EVITAR LESIONES, UN ADULTO DEBE SENTAR Y ASEGURAR AL MENOR.** Nunca permita que los niños se abrochen solos el cinturón de seguridad al sentarse en el asiento de seguridad.
- **EL ASIENTO DE SEGURIDAD SE PODRÍA CALENTAR EN EXCESO SI SE DEJA EXPUESTO AL SOL Y PODRÍA OCASIONAR QUEMADURAS EN LA PIEL DE LOS NIÑOS.** Antes de colocar a un niño en el asiento, toque las superficie de sus componentes.

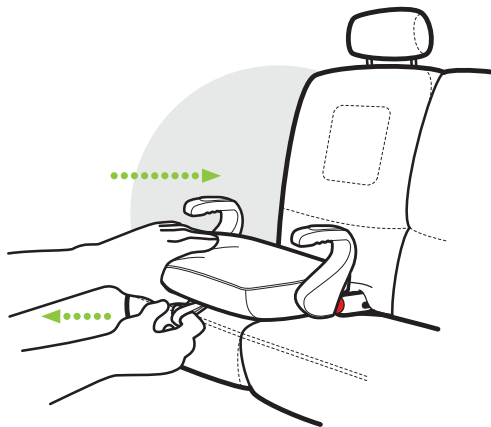
Paso 1

Si el respaldo del asiento del vehículo es ajustable, asegúrese de que esté en posición vertical. NO permita que el niño se sienta en el asiento de seguridad si el asiento del vehículo está reclinado, tal como se ilustra en la **figura 21**.



Figura 21

Paso 2

El niño DEBE sentarse en el asiento de seguridad de forma que esté recargado firmemente en el respaldo del asiento del vehículo. La parte superior de las orejas del niño DEBEN quedar debajo de la parte superior del respaldo del asiento o debajo del reposacabezas totalmente extendido del asiento del vehículo. Si la cabeza no se apoya de forma apropiada, se podrían producir lesiones de seriedad en la cabeza o el cuello, tal como se ilustra en la **figura 22**.

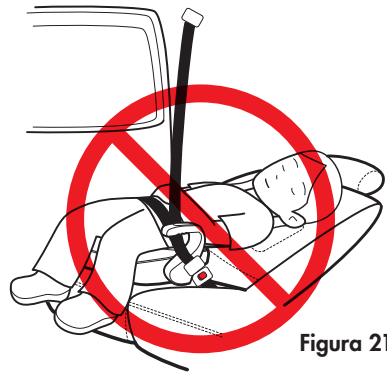

Figura 22

Paso 3

Corra el cinturón de regazo por debajo del apoyabrazos externo como se muestra. NO corra ninguna parte del cinturón de seguridad del vehículo por encima o por detrás del apoyabrazos, tal como se ilustra en la **figura 23**.



Figura 23

Paso 4

Corra el cinturón de hombro por el pecho del niño mientras coloca las partes del cinturón que cubren el regazo y el hombro por debajo del apoyabrazos, como se muestra. Abroche el cinturón de seguridad. Al sentar a un niño en este asiento de seguridad utilice solamente los cinturones de regazo y hombro que tiene el vehículo. NUNCA use sólo el cinturón de regazo, tal como se ilustra en la **figura 24**.

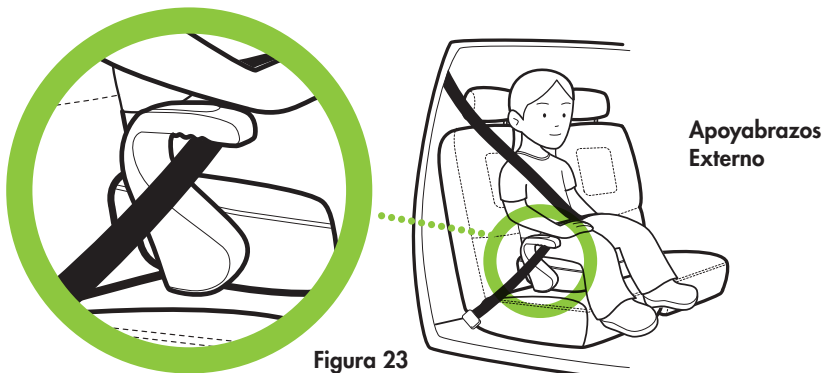

Figura 24



ADVERTENCIA

- NO CONECTE EL ASIENTO DE SEGURIDAD AL SISTEMA DE SUJECIÓN LATCH DEL VEHÍCULO SI EL CINTURÓN DE SEGURIDAD O LA HEBILLA DEL MISMO NO SON FÁCILMENTE ACCESIBLES CUANDO EL ASIENTO DE SEGURIDAD ESTÉ FIJO EN SU LUGAR (VÉANSE LAS FIGURAS 16A Y 16B EN LA PÁGINA 20).
- NUNCA UTILICE EL SISTEMA DE CINTURÓN QUE ES SÓLO PARA EL REGAZO (VÉASE LA FIGURA 8A EN LA PÁGINA 16).

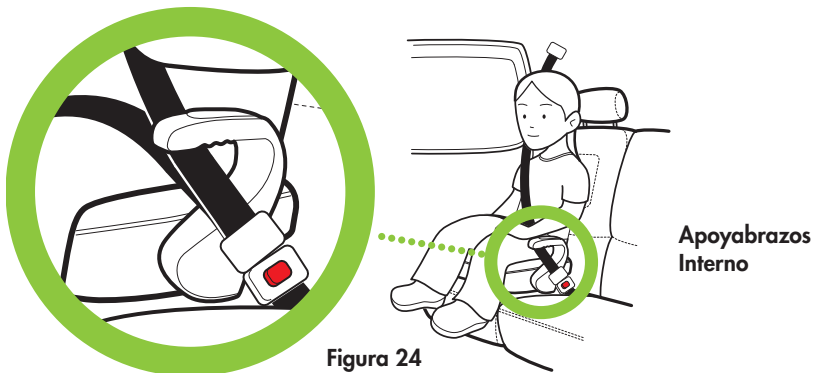
Paso 5

Cuando un niño se encuentre en el asiento, la parte del cinturón de seguridad para el hombro DEBE quedar bien ajustada en el centro del pecho del menor y en la parte VERDE según se muestra, tal como se ilustra en la **figura 25**.



Figura 25

Paso 6

El cinturón de seguridad del vehículo DEBE quedar bien ajustado y plano sobre el cuerpo del niño y NO DEBE quedar flojo ni retorcido. Un cinturón de seguridad bien ajustado no se afloja. Queda en línea relativamente recta sin verse caído. NO corra ninguna parte del cinturón de seguridad del vehículo por encima o por detrás del apoyabrazos, tal como se ilustra en la **figura 26**.



Intalación
Incorrecta

Figura 26

Paso 7

La parte del cinturón que cubre el regazo DEBE quedar baja y ajustada sobre las caderas del niño. Para ajustarlo bien tire del cinturón de hombro. El cinturón de hombro DEBE quedar centrado sobre el hombro y el pecho del niño.

WARNING

- NO PERMITA QUE EL CINTURÓN TOQUE EL CUELLO O LA CARA DEL NIÑO.
- NO PERMITA QUE EL CINTURÓN DE HOMBRO QUEDE DEBAJO DEL BRAZO DEL NIÑO O DETRÁS DE ÉL (VÉANSE LAS FIGURAS 27A Y 27B).
- NO PERMITA QUE EL NIÑO SE DESLICE EN EL ASIENTO DE SEGURIDAD, YA QUE EL CINTURÓN DE REGAZO DEL VEHÍCULO QUEDARÍA EN EL ABDOMEN Y EL CINTURÓN DE HOMBRO SOBRE EL CUELLO O LA CARA DEL NIÑO (VÉASE LA FIGURA 27C).



Figura 27a



Figura 27b



Figura 27c

Cuidado y limpieza



ADVERTENCIA

NO UTILICE ACCESORIOS O PIEZAS QUE NO SEAN LAS PROPORCIONADAS POR CLEK INC. EL USO DE ACCESORIOS O PIEZAS DE OTROS FABRICANTES PODRÍAN AFECTAR EL RENDIMIENTO DEL ASIENTO DE SEGURIDAD.

Cómo quitar la funda

1. Dé vuelta al asiento para que la parte de abajo quede arriba. Asegúrese de que los conectores LATCH apunten hacia usted, tal como se ilustra en la **figura 28**.

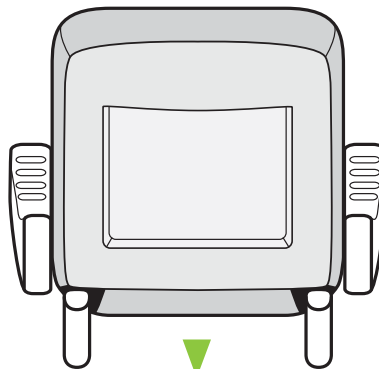

hacia usted

Figura 28

2. Tire las solapas y los costados de la funda del asiento para liberar las tiras que la sujetan. Voltee la solapa de abajo hacia adelante del asiento, tal como se ilustra en la **figura 29**.
3. Suelte las solapas triangulares y póngalas de lado de manera que cuelguen sobre un costado del asiento, tal como se ilustra en la **figura 29**.
4. Comenzando de atrás, presione los costados de la funda del asiento hacia abajo y afloje la funda del armazón del asiento.



Figura 29

Instrucciones de lavado

1. Cuando haya sacado la funda, deje a un lado la almohadilla de espuma. La almohadilla de espuma no debe lavarse.
2. Antes de lavar la funda, vuelva a abrochar todas las tiras.
3. Lave a máquina por separado: lavado suave a temperatura de 80°F (30°C). NO utilice blanqueador. NO planche. NO limpie en seco. Tienda la funda para que se seque.

Colocación de la funda

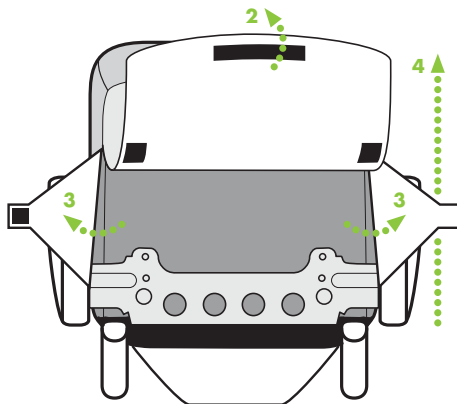
1. Coloque la base del armazón en su posición normal y con los conectores LATCH apuntando hacia usted, tal como se ilustra en la **figura 30**.
2. Coloque la almohadilla de espuma en el armazón de modo que las hendiduras de la parte de abajo estén en línea con las del armazón del asiento.



Figura 30

3. Desabroche la funda y alinéela con el armazón del asiento.
4. Coloque la funda sobre el armazón, a partir de la parte de adelante del asiento (del lado opuesto de los conectores LATCH), tal como se ilustra en la **figura 31**.

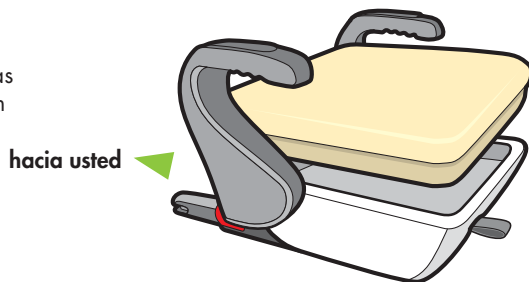

Figura 31

5. Meta la funda por dentro de los apoyabrazos, tal como se ilustra en la **figura 32**.

Figura 32

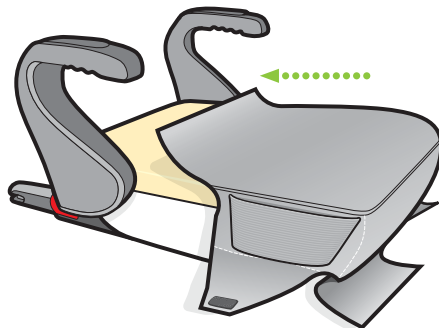
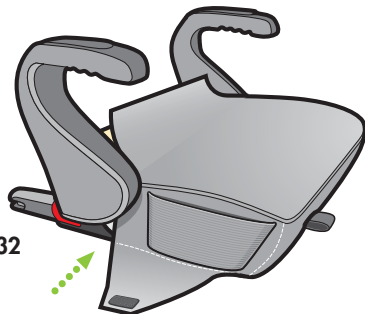

6. Tire de la funda sobre las esquinas posteriores hasta que se ajuste sobre el armazón (cerciórese de que la almohadilla de espuma no se recorra y que quede en la postura debida en el armazón), tal como se ilustra en la **figura 33**.

Figura 33

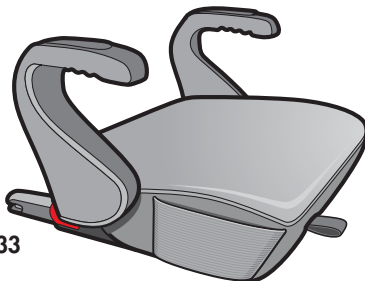

7. Dé vuelta al asiento para que la parte de abajo quede hacia arriba, tal como se ilustra en la **figura 34**.
8. Ajuste las solapas triangulares y la tira de sujeción, tal como se ilustra en la **figura 34**.
9. Tire de la solapa de abajo y ajuste la tira de sujeción, tal como se ilustra en la **figura 34**.

Figura 34

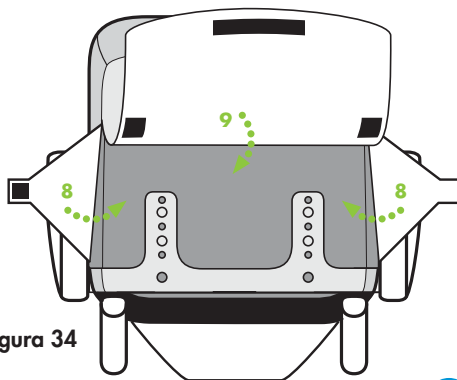

Servicio y accesorios

Se pueden adquirir bandas laterales para la funda y accesorios para este producto en el sitio:
www.clekinc.com/accessories

Garantía

Garantía limitada

Clek Inc. garantiza, solamente al comprador consumidor original y únicamente si este producto fue comprado [nuevo y sin utilizar en una caja sin abrir] por medio de una tienda minorista que esté autorizada por Clek y que figure en www.clekinc.com, que está libre de defectos en el material y en la mano de obra por un lapso de un (1) año a partir de la fecha de compra original (el "Período de garantía"). Durante el Período de garantía, Clek Inc. reparará o reemplazará, a su discreción, este producto si el fabricante encuentra defectos de fábrica o de mano de obra. Clek Inc. se reserva el derecho de discontinuar o cambiar piezas, tejidos, modelos o productos, o de sustituir este producto por un modelo o producto semejante. Para presentar un reclamo respecto a esta garantía, póngase en contacto con nosotros por medio del sitio http://www.clekinc.com/contact_us/, llámenos al 1.866.656.2462 o escribanos a Clek Inc., 1226 Lesmill Road, Toronto, Ontario, Canada M3B 2T5. Se requiere el recibo original para validar la garantía y los cargos de envío serán responsabilidad del comprador original. Para acelerar el trámite de cualquier reclamo de garantía que se haga en el futuro y a fin de verificar la fecha de compra original, llene la tarjeta de registro que ya tiene nuestra dirección y envíela por correo dentro de un plazo de treinta (30) días a partir de la fecha de adquisición.

Límites de la garantía

La presente garantía no cubre el efecto del desgaste normal, las roturas o los daños que resulten por negligencia, modificaciones, instalación indebida, accidentes, uso indebido o abuso relacionados con este producto. Queda acordado explícitamente que las obligaciones de Clek Inc. y las reposiciones que se hagan al comprador original según la garantía limitada aquí contenida, abarcan exclusivamente la reparación o el reemplazo del producto y se limitan estrictamente a ello. Esta garantía limitada queda condicionada bajo estricta conformidad con lo estipulado en el manual del propietario. Clek Inc. o el concesionario que venda este producto no serán responsables ante usted bajo ninguna circunstancia por daños, incluso secundarios o resultantes, que se deriven del uso o de la incapacidad de uso de este producto.

Límites de las garantías y los derechos legales estatales y locales

La garantía y las reposiciones, tal y como se explican anteriormente, son exclusivas y se aplican en lugar de cualquier otra, ya sea verbal, escrita, explícita o implícita. Por este medio se niega cualquier garantía implícita, incluso la de capacidad de comercialización y de idoneidad para un fin determinado, hasta donde lo permitan las leyes correspondientes. Algunos estados y provincias no permiten los límites con respecto a la duración de una garantía implícita o la exclusión o limitación de daños secundarios o resultantes, por lo que es posible que las limitaciones anteriormente mencionadas no apliquen en su caso. Esta garantía le otorga derechos legales específicos y es probable que usted cuente con otros derechos, los cuales varían según los distintos estados o localidades. Ni Clek Inc. ni el concesionario que venda este producto cuentan con personas autorizadas que puedan ofrecer ninguna otra garantía, obligación o responsabilidad que tengan que ver con el producto.

Después de leer detenidamente estas instrucciones, guarde el manual en el bolsillo que está en la parte de abajo del asiento como se muestra.

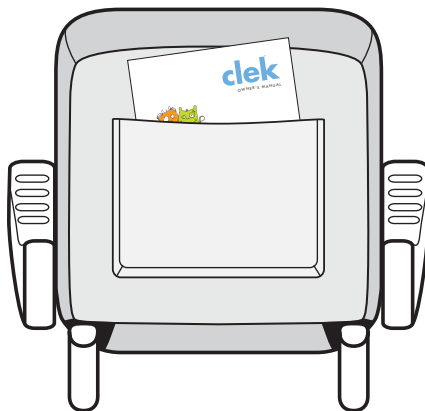

www.clekinc.com

Clek Inc.
226 Lesmill Road
Toronto, Ontario Canada
M3B 2T5
1-866-656-2462