

Installation Instructions for Cushion Insert

REMOVE SEAT CUSHION

Step 1

If Buckle Pad is installed, grasp top of Buckle Pad and pull up to remove from Buckle. Unfasten the locking tabs at the lower front edge of the Seat Cushion.

Step 2

Grasp Seat Cushion at the bottom front edge, then lift and pull forward, as shown in **Figure 1**. Once the Seat Cushion releases, pull the Buckle through the Seat Cushion.

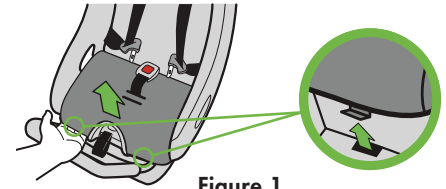

Figure 1

REMOVE SEAT CUSHION COVER

Step 1

Turn Seat Cushion over to locate the Seat Cushion Cover attachments, as shown in **Figure 2**.

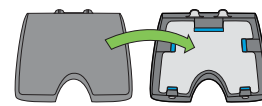

Figure 2

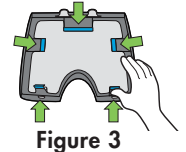

Figure 3

Step 2

Using your thumb, push inward on each Seat Cushion Cover attachment one at a time to release the Cover from the Seat Cushion, as shown in **Figure 3**.

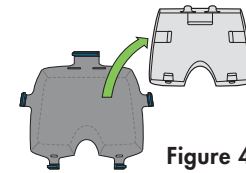

Figure 4

Step 3

Remove Seat Cushion Cover from Seat Cushion, as shown in **Figure 4**.

INSTALL CUSHION INSERT

Push the cushion insert into the crotch buckle opening on the top side of the foam cushion, as shown in **Figure 5**.

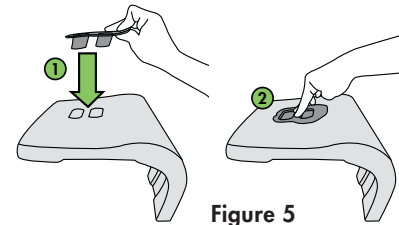

Figure 5

RE-INSTALL SEAT CUSHION COVER

Step 1

Place Seat Cushion Cover on a flat surface with Seat Cushion Cover attachments facing up, as shown in **Figure 6**.

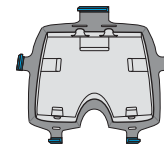

Figure 6

Step 2

Place Seat Cushion onto Seat Cushion Cover, aligning the Seat Cushion with the Seat Cushion Cover attachments.

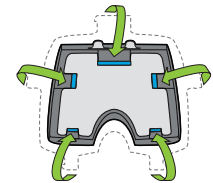

Figure 7

Step 3

Reattach Seat Cushion Cover attachments to Seat Cushion by wrapping the Seat Cushion Cover sides around the entire Seat Cushion, as shown in **Figure 7**.

RE-INSTALL SEAT CUSHION

Step 1

Insert the Buckle through the slot in the Seat Cushion that matches the slot the Crotch Strap is through in the seat.

Step 2

Insert the tabs on the back of the Seat Cushion through the slots in the pad and into the seat back at the back of the seat bottom. Push the locking tabs at the lower front of the Seat Cushion into the holes at the front edge of the seat, as shown in **Figure 8**.

Step 3

Grasp Buckle and push through opening in Buckle Pad to install Buckle Pad.

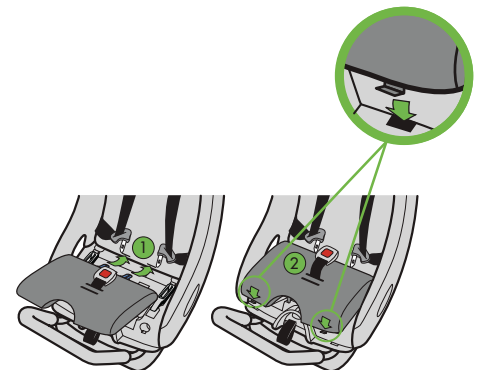

Figure 8

Instructions d'installation pour l'insert de coussin

RETIRER LE COUSSIN DU SIÈGE

Étape 1

Si le coussin de boucle est installé, retirer le coussin de boucle. Détachez les onglets de verrouillage situés au bord avant inférieur du coussin de siège.

Étape 2

Saisissez le coussin du siège par le fond en avant, puis soulevez et tirez vers l'avant tel qu'illustré dans la **Figure 1**. Une fois le coussin du siège libéré, tirez la boucle en la faisant passer au travers du coussin du siège.

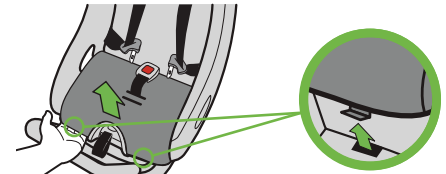

Figure 1

RETIREZ LA HOUSSE DU COUSSIN DE SIÈGE

Étape 1

Retournez le coussin du siège afin d'y trouver les attaches de la housse du coussin de siège, tel qu'illustré dans la **Figure 2**.

Étape 2

À l'aide du pouce, poussez vers l'intérieur chaque attache de housse du coussin de siège, une à la fois, pour séparer la housse du coussin de siège, tel qu'illustré dans la **Figure 3**.

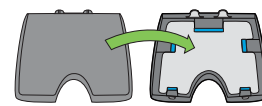

Figure 2

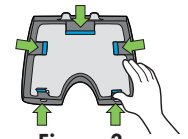

Figure 3

Étape 3

Enlevez la housse du coussin de siège se trouvant sur le coussin du siège, tel qu'illustré dans la **Figure 4**.

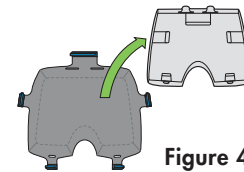

Figure 4

INSTALLER L'INSERT DE COUSSIN

Poussez l'insert du coussin dans l'ouverture de la boucle d'entrejambe sur le dessus du coussin en mousse, comme illustré à la **Figure 5**.

RÉINSTALLER LA HOUSSE DU COUSSIN DE SIÈGE

Étape 1

Placez la housse du coussin de siège sur une surface plane avec les attaches de la housse du coussin de siège faisant face vers le haut, tel qu'illustré dans la **Figure 6**.

Étape 2

Mettez le coussin du siège sur la housse du coussin de siège, en alignant le coussin du siège avec les attaches de la housse du coussin de siège.

Étape 3

Rattachez les attaches de la housse du coussin de siège au coussin de siège en enveloppant complètement le coussin avec les côtés de la housse du coussin de siège, tel qu'illustré dans la **Figure 7**.

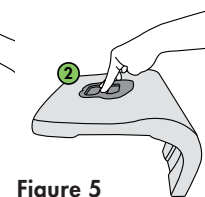
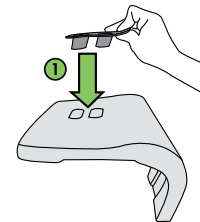

Figure 5

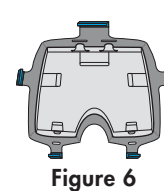

Figure 6

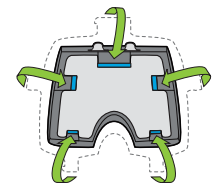

Figure 7

RÉINSTALLER LE COUSSIN DE SIÈGE

Étape 1

Insérez la boucle dans la fente du coussin de siège correspondante à la fente dans laquelle la sangle d'entrejambe se trouve au travers du siège.

Étape 2

Insérez les onglets situés à l'arrière du coussin du siège, dans les fentes de la housse et dans le dossier du siège à l'arrière du fond du siège. Poussez les onglets de verrouillage situés au bord avant inférieur du coussin du siège dans les trous situés au bord avant du siège, tel qu'illustré dans la **Figure 8**.

Étape 3

Installer le coussin de boucle en tirant la boucle à travers le coussin de boucle.

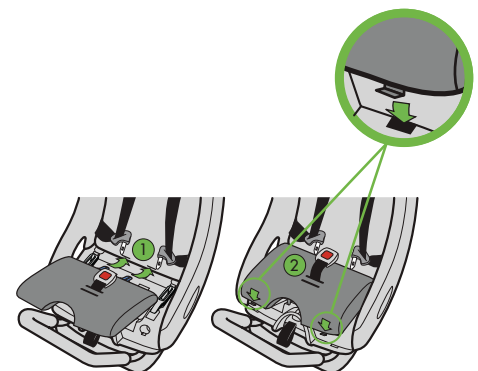

Figure 8